

## 1. İÇİNDEKİLER

1. İçindekiler.....	1
2. Kontrol konumu.....	3
3. Sürüş öncesinde.....	4
4. Güvenli sürüş .....	4
5. Sürüş .....	5
6. Orijinal yedek parça kullanımı .....	5
7. Her bir bileşenin kullanımı .....	6
Göstergeler .....	6
Kontağın çalıştırılması .....	7
Direksiyon kolu kilit anahtarının işleyişi.....	7
Oturak açma anahtarının işleyişi .....	7
Butonların kullanımı .....	8
Muhafaza kutusu .....	9
Koruyucu kask kancası.....	9
Yakıt deposu kapağı.....	9
Fren .....	10
Motorun başlatılmasına ilişkin önemli noktalar ve uyarılar .....	11
8. Aracı sürmenin en iyi yolu .....	12
Gaz kelebeği kolu kontrolü .....	12
Park yöntemi.....	12
9. Sürüş öncesi inceleme ve bakım .....	13
Rutin inceleme .....	13
Motor yağının incelenmesi ve değiştirilmesi .....	13
Yakıt inceleme .....	14
Şanzıman yağının incelenmesi ve değiştirilmesi .....	14
Fren boşluğunun incelenmesi ve ayarlanması .....	15
Disk freninin incelenmesi (modellere bağlı olarak) .....	16
Gaz kelebeği kolunun boşluk ayarı .....	17
Akünün incelenmesi ve bakımı .....	17
Lastik incelemesi .....	18
Direksiyon ön amortisör incelenmesi .....	18
Sigortaların kontrol edilmesi ve değiştirilmesi .....	19
Dönüş sinyal lambaları ve korna kontrolü .....	19
Ön ve arka lamba kontrolü .....	19
Fren lambası kontrolü .....	19
Yakıt sızıntısı kontrolü.....	20

## 1. İÇİNDEKİLER

Gövdede bulunan çeşitli mekanizmaların yağlama kontrolü .....	20
Buji kontrolü .....	20
Hava filtresi kontrolü.....	20
10. Anormal bir durum ya da problem olduğunda .....	21
Motor başlamama sebebinin tanımlama .....	21
11. Motor Yakıtı Önerileri .....	21
12. Şanzıman yağı .....	21
13. Motosikleti sürmeye yönelik uyarılar .....	22
ABS fren sistemi.....	23
14. Soğutma sistemi.....	24
15. Periyodik Bakım Takvimi.....	26
16. Teknik özellikler.....	27
17. Garanti Belgesi .....	43

## ÜRETİCİ FİRMA

MOTORAN MOTOSİKLET MOTORLU  
ARAÇLAR SAN. TİC. A.Ş.  
A.O.S.B.10035 Sok.No:06 35260  
Çiğli/İZMİR  
Tel:0 232 270 05 00

[www.sym-tr.com](http://www.sym-tr.com)      [info@sym-tr.com](mailto:info@sym-tr.com)

**KULLANIM ÖMRÜ 10 YILDIR.**

MOTORAN MOTOSİKLET MOTORLU ARAÇLAR SAN. TİC. A.Ş. Haber vermeden ve hiçbir yükümlülük altına girmeden istediği zaman bu kullanım kılavuzunda değişiklik yapma hakkını saklı tutar.

## 2. KONTROL KONUMU

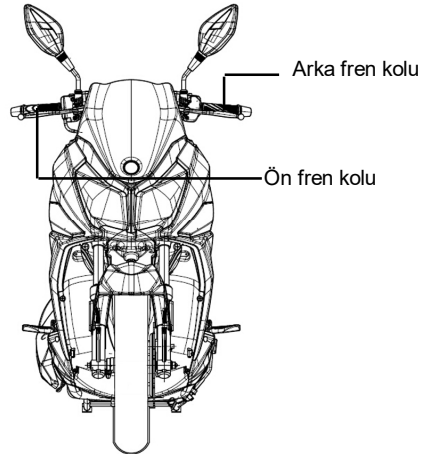
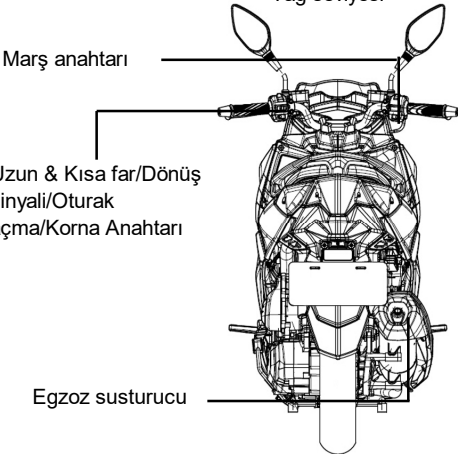
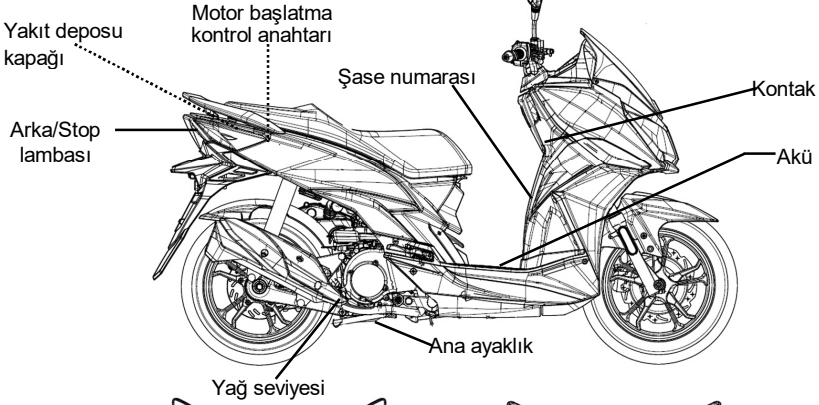
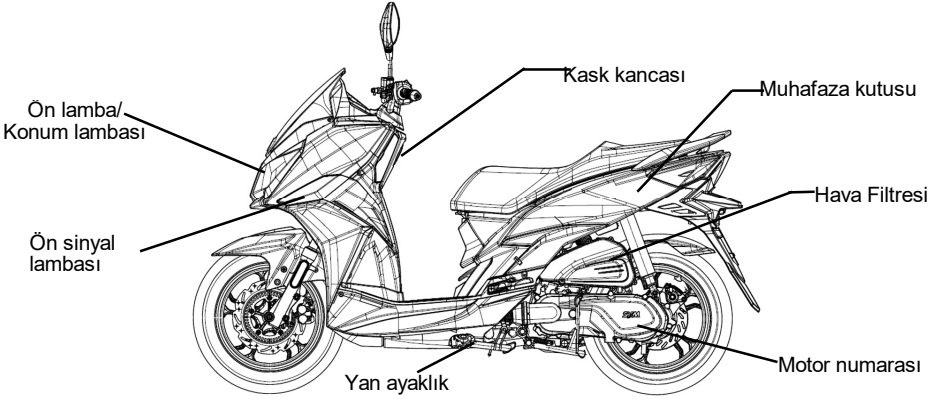

### 3. SÜRÜŞ ÖNCESİNDE

Bu kılavuz güvenli kullanım, basit inceleme yöntemleri ve benzerleri dahil olarak bu motosikletin doğru kullanımını tarif etmektedir.

Daha rahat ve güvenli bir sürüş için lütfen bu kılavuzu dikkatli bir şekilde okuyun.

Yararınıza olması açısından lütfen SYM bayinizden kullanım kılavuzunu talep edin ve aşağıda yer alanları dikkatle okuyun:

- Motosikletin doğru kullanımı.
- Teslimat öncesi inceleme ve bakım.

#### **Bizi tercih ettiğiniz için çok teşekkür ederiz.**

Motosikletinizin performansını maksimuma çıkarmak için periyodik bir inceleme ve bakım tam olarak gerçekleştirilmelidir.

Yeni motosikletinizi yaklaşık 1000 kilometre kullandıktan sonra ilk bakım için orijinal bayiye getirmenizi ve bundan sonraki her bakım kilometresinde motosikletinizin periyodik bakımını yaptırmanızı tavsiye ederiz.

- Motosiklet teknik özelliklerinin ve yapısının değiştirilmesi ve kullanıcı kılavuzu/katalogundaki fotoğraf ve diyagramlardan farklı olması durumunda, mevcut motosikletin teknik özellikleri ve yapısı geçerli olacaktır..

### 4. GÜVENLİ SÜRÜŞ

Sürüş esnasında rahat ve uygun şekilde giyinmiş olmak, trafik düzenlemelerine dikkat etmek, acele etmemek, her zaman dikkatli ve rahat şekilde sürmek oldukça önemlidir.

Genel olarak insanlar yeni aldıkları motosikleti oldukça dikkatli sürerler, fakat motosikletlerine alıştıktan sonra dikkatsiz davranabilirler ve bu durum kazaya yol açabilir.



#### **Aklınızda bulunsun:**

- Motosikleti sürerken lütfen kask takın ve çene kayışını uygun şekilde bağlayın.
- Açık ya da geniş paçalı kıyafetler rüzgarla uçarak paçaların direksiyon koluna sıkışmasına neden olabilir ve dolayısıyla güvenliği etkileyebilir.
- Bu nedenle dar paçalı kıyafetler giyin.
- Sürüş esnasında direksiyon kolunu iki elinizle tutun. Asla tek elle sürmeyin.
- Hız sınırına dikkat edin.
- Uygun alçak topuklu ayakkabı giyin.
- **Periyodik bakım ve incelemeyi takvime uygun olarak gerçekleştirin.**

#### **⚠ UYARI!!**

- Yanınıza bir yolcu alırken egzoz borusundan yanmamaya dikkat edin. Yolcunuzun ayaklarını pedallara yerleştirdiğinden emin olun.
- Çalıştırdıktan sonra egzoz borusu oldukça sıcaktır, bir inceleme ya da bakım gerçekleştirirken yanmamaya dikkat edin.
- Çalıştırdıktan sonra egzoz borusu oldukça sıcaktır, diğerlerinin egzoz borusundan yanmasını önlemek için motosikletinizi park edecek uygun bir yer seçin.



#### **DİKKAT:**

motosikletin modifiye edilmesi yapı ya da performansını etkileyecek ve motorun zayıflamasına ya da egzoz gürültüsüne yol açacak ve motosikletin hizmet ömrünü kısaltacaktır.

Ayrıca, modifiye işlemleri yasal değildir ve orijinal tasarım ve teknik özelliklere uyum sağlamaz.

Modifiye edilmiş motosiklet garanti kapsamında olmayacaktır, motosikletinizi isteğe bağlı olarak modifiye etmeyin.

## 5. SÜRÜŞ

- **Kol, avuç içi, bel ve ayak parmakları gibi vücudunuzun ilgili kısımlarını kasmayın ve gerekli olduğunda tepki vermenize olanak sağlayacak en rahat pozisyonda sürün.**
- Sürücünün pozisyonu sürüş güvenliğini büyük ölçüde etkileyecektir. Vücudunuzun ağırlık merkezini her zaman selenin ortasında tutun; vücut ağırlık merkezinizin selenin arka kısmında olması halinde ön tekerlek yükü düşecek ve bu durum direksiyonun titremesine yol açacaktır. Direksiyon kolu sabit olmayan bir motosikleti sürmek tehlikelidir.
- Sürücünün dönüş esnasında vücudunu öne doğru eğmesi dönüş yapmayı kolaylaştıracaktır. Diğer bir yandan, vücut ve motosiklette eğim olmazsa sürücü kendini rahat hissetmeyecektir.
- Engeli, düzleştirilmemiş ve döşeme yapılmamış bir yolda motosiklet kontrolünü sağlamak zordur, yol koşullarını önceden bilmeye çalışın, yavaşlayın ve direksiyonu kontrol etmek için omuz gücünüzü kullanın.
- Öneri: Sürüş güvenliğini ve direksiyon işlevini etkilememek için ön pedallara gereksiz nesnelere yüklemeyin.

### DİKKAT:

Sürücünün direksiyon hissi yük olan ve yük olmayan zamanlarda birbirinden oldukça farklıdır. Aşırı yük direksiyonun sallanmasına ve sürüş güvenliğinin etkilenmesine yol açabilir. Bu nedenle motosikletinizi aşırı yüklemeyin.

### DİKKAT:

- Bileşenlerin ateşten zarar görmesini önlemek amacıyla gövde kaplaması ve makine arasına kumaş parçası gibi kolay tutuşan malzemeler yerleştirmeyin.
- Hasarı önlemek amacıyla yükleme yapılmaya uygun olarak belirlenmeyen alanlara eşya yerleştirmeyin.

### ÖNERİ

Motosikletin performansını maksimuma çıkarmak ve hizmet ömrünü uzatmak için: İlk ay ya da ilk 1000 km motor ve bileşenler için alıştırmaya süresidir. Ani hız yükseltmelerinden kaçınınız ve hızı 60km/sa altında tutunuz.

## 6. ORJİNAL YEDEK PARÇA KULLANIMI

Motosikletin en iyi performansını korumak için her bir parçanın kalite, malzeme ve işleme doğruluğu tasarımı gerekliliklerine uygun olmalıdır. “**SYM Orjinal Yedek Parçalar**” orjinal motosiklette kullanılan parçalarla aynı kaliteye sahip malzemelerden üretilmiştir. İleri teknoloji mühendislik ve katı kalite kontrolü aracılığıyla tasarım teknik özelliklerini karşılamadan hiçbir parça piyasaya sürülmeyecektir. Bu nedenle, parça değişimi yaparken “**SYM Yetkili Bayileri ya da Bayilik Verilen Kuruluş**”tan “**SYM Orjinal Yedek Parçalar**” ın satın alınması önemlidir. Piyasadan ucuz ya da taklit yedek parçalar almanız halinde kalite ya da dayanıklılık konusunda bir güvence verilemez. Ayrıca, bu durum beklenmeyen problemlerin oluşmasına ve motosiklet performansının düşmesine neden olabilir.

- Motosikletinizi orjinal tutmak ve uzun hizmet ömrünü güvence altına almak için her zaman **SYM Orjinal Yedek Parça** kullanınız.

## 7. HER BİR BİLEŞENİN KULLANIMI

(SYM 4 zamanlı hava soğutmalı 125 cc / 200 cc scooter temel çalışması ile ilgili detaylardır. Farklı modellerde değişiklikler söz konusu olabilir. Lütfen kılavuzun sonuna bakınız..)

### § DİKKAT §

Gösterge paneli ön far gibi plastik parçaları , benzin gibi organik çözücüler ile silmeyiniz. Aksi durumda zarar görmektedir.

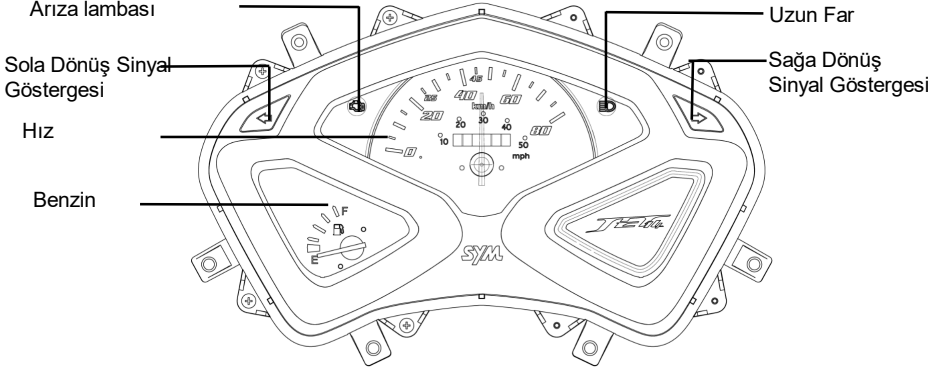

Mode:XC12WX/XC12WZ/XC20W2

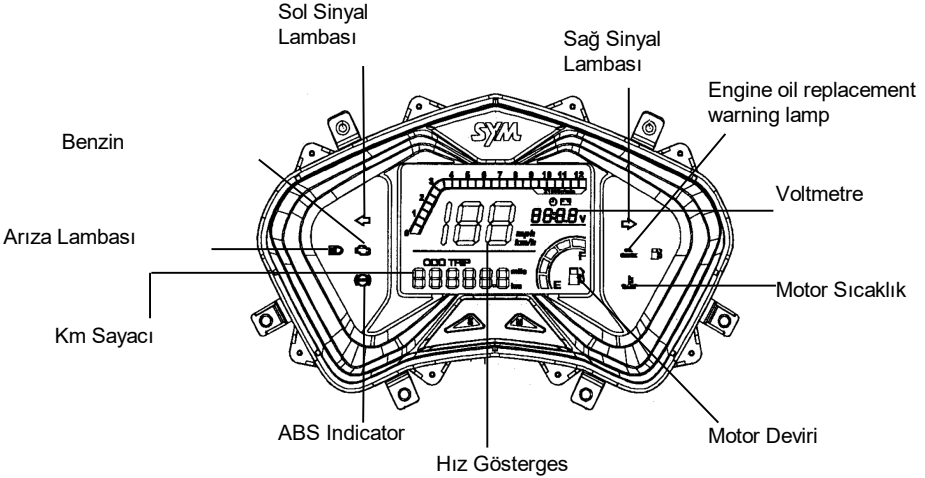

### ⚠ CAUTION:

Gösterge paneli , ön far gibi plastik parçaları , benzin gibi organik çözücüler ile silmeyiniz. Aksi durumda zarar görmektedir.

**Kilometre saati/ Takometre:** Sürüş hızını veya motor devrini göstermektedir.  
**Odometre (KM Sayacı) :** Kat edilen toplam birikmiş mesafeyi göstermektedir.

• **Yolculuk Kilometresi:**

Sürücü yolculuk kilometresini ölçmektedir. Normal ekran durumunda MOD düğmesine 1 saniye basınız, kat edilen toplam mesafeyi göstermektedir. MOD düğmesine tekrar basın ardından yolculuk kilometre görüntüleme modu arasında geçiş yapmaktadır. Yolculuk kilometre görüntüleme durumunda SET düğmesine uzun basınız, kilometre değerini ortadan kaldırmaktadır.

• **Uzun Far Göstergesi :** Bu far uzun gösterge açıldığında yanmaktadır.

• **Dönüş (sola/sağa) Sinyal Göstergesi:** Kullanıldığında sinyal lambası anahtarının çalışma yönüne göre sol veya sağ gösterge yanıp sönecektir..

• **Yakıt Göstergesi:** Bu sayaçtaki işaret depoda ne kadar yakıt kaldığını göstermektedir. Kontak anahtarı kapalı durumuna getirildiğinde ibre E konumunda kalır .

• **Motor sıcaklık göstergesi (For:XC12WX-EU/XC12WZ-EU):**Motor soğutma suyu sıcaklığını gösterir, motor soğutma suyu sıcaklık göstergesi yanıyorsa, soğutma suyunun yeterli olup olmadığını veya fan motorunun çalışıp çalışmadığı kontrol edilmelidir.

**Voltmetre/time:**Pilin veya zamanın ortalama voltajını gösterir. Normal ekran durumunda SET düğmesine 0,5 sn basınız , VOLTAGE görüntüleme modu veya SAAT görüntüleme modunu göstermektedir. Zaman görüntüleme modunda scooter sabitken MOD düğmesine 2 sn.den fazla uzun basınız, ardından zaman ayar moduna giriniz , bu esnada MOD düğmesine 1 sn basınız , ayar modu değişmektedir.SET düğmesine bir defa kısa basınız. Şekil – 1 Görüntüleme modunu ayarlarken MÖDE düğmesine 2 sn den fazla basılınca ayar modundan çıkılabilmektedir.

**Motor Arıza Lambası:** ECU'da bir sorun varsa uyarı ışığı sürekli yanacaktır.

• **Motor Yağ Lambası:** Araç yaklaşık 1000 km gittiğinde yağ değişim zamanını göstermek için kullanılmaktadır. Gösterge lambası yanar, yağ değişimi için kullanıcıyı uyarır. Yağ değişiminden sonra ana şalteri ON konumuna getiriniz, OIL modunda SET düğmesine 2 sn kısa basınız, ardından gösterge ışığı sönecektir.

• **ABS Gösterge Lambası(ABS Model)(For:XC20W2-EU/XC12WZ-EU):**

Normalde kontak anahtarı açıldığında ABS gösterge ışığı yanar ve motor hareket etmeye başladıktan kısa bir süre sonra söner. ABS normal ise kapalı durumda kalır. ABS'de bir sorun varsa gösterge yanar ve yanık halde kalmaktadır. Gösterge ışığı yandığında ABS çalışmaz ancak ABS arızalanırsa manuel fren sistemi (CBS) normal şekilde çalışmaya devam eder.

**Km Ayarı:**

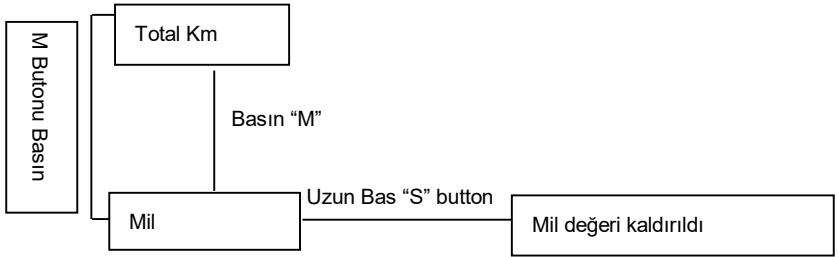

**Saat Ayarı:**

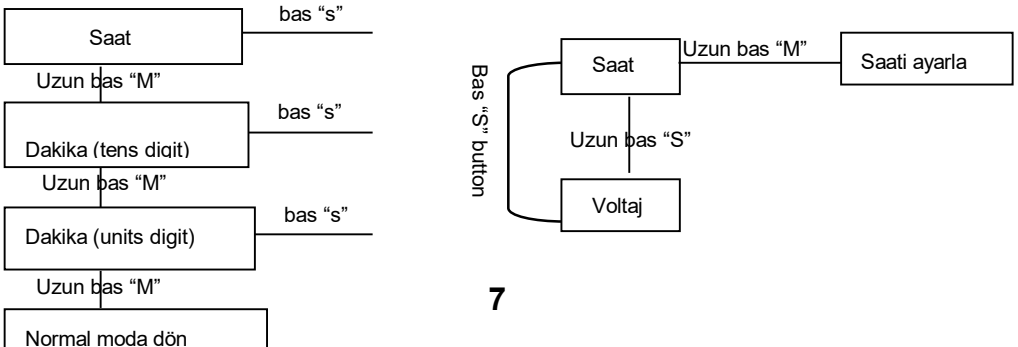

## ŞKONTAĞIN ÇALIŞTIRILMASIŞ



### “AÇIK” konumu:

- Motor bu konumda başlatılabilir.
- Kontak anahtarı çıkarılamaz.



### “KAPALI” konumu:

- Motor kapatılır ve bu konumda başlatılamaz.
- Kontak anahtarı çıkarılabilir.

## IGNITION SWITCH



### DİKKAT:

- Oturağı kilitlemeden önce anahtarı yanınıza aldığınızdan emin olun.

## ŞDİREKSİYON KOLU KİLİT ANAHTARININ İŞLEYİŞİŞ



### “Direksiyon kolu kilidi” konumu

- Direksiyonu sola döndürüp anahtarı takın, saat yönünde kontak anahtarına basın ve ardından yavaşça “kilit” konumuna döndürün.
- Bu konumda direksiyon kolu kilitletir.
- Kontak anahtarı çıkarılabilir.
- Kilidi açmak için anahtarı basitçe “kilit” konumundan “kapalı” konumuna döndürün.

## ŞOTURAK AÇMA ANAHTARININ İŞLEYİŞİŞ



- Kontak anahtarı, ana anahtar kilidine takılır.
- Saat yönü tersinde döndürerek kontak anahtarını “oturak açma” konuma getirin.
- Ardından oturak açılacaktır.



### DİKKAT:

- Motosiklet çalışırken kontak anahtarını asla çalıştırmayın. Kontakın “KAPALI” ve “KİLİT” konumuna döndürülmesi elektrik sistemini kapatacaktır ve tehlikeli bir kazayla sonuçlanabilir. Bu nedenle kontak anahtarı yalnızca motosiklet tamamen durdurulduktan sonra kapatılabilir.
- Motosikletten ayrılmadan önce her zaman anahtarı çıkarın ve direksiyonu kilitledikten sonra anahtarı yanınıza aldığınızdan emin olun.
- Motor durdurulduktan sonra kontak uzun bir süre “AÇIK” konumda kalırsa akü kapasitesi düşecek ve motorun başlama yeteneğini etkileyecektir.
- Oturağı kilitlemeden önce anahtarı yanınıza aldığınızdan emin olun.

## ŞBUTONLARIN KULLANIMIŞ

Uzun/kısa far anahtarı

Bagaj açma

Dönüş sinyal anahtarı

Korna anahtarı

Elektrikli başlatma butonu



### • Elektrikli başlatma butonu



Bu, motoru başlatan motor başlatma butonudur (anahtar).

Ana anahtar "açık" konumdayken ön ya da arka fren kolu tutularak bu butona basılması motoru başlatacaktır.

### ⚠ DİKKAT:

- Motor başlatıldıktan hemen sonra bu butonu bırakın ve motora zarar vermemek için butona asla tekrar basmayın.
- Bu mekanizma bir güvenlik tasarımıdır. Motor yalnızca ön ya da arka fren koluna (pedal) basıldıktan sonra başlatılabilir.
- Lamba sistemini kullanmayın. Motor başlatıldığında ana aydınlatmayı açın ve sinyal lambasını "kapalı" konuma getirin.

### • Uzun/kısa far anahtarı

Bu anahtarla uzun ve kısa farlar etkinleştirilir. Uzun ve kısa far arasında geçiş yapmak için bu anahtara basın.



Bu uzun far içindir.



Bu kısa far içindir. (Şehir içinde seyrederken lütfen kısa farları kullanın.).

### • Koltuk açma anahtarı

**Koltuk açma anahtarı**

Kontakt anahtarını "AÇIK" konumuna çevirin ve bu düğmeye basın. Ardından koltuk açılacaktır.

Bu düğme serbest bırakıldıktan sonra orijinal konumuna geri döner.

Koltuğa bastırın ve otomatik olarak kilitlenecektir.

Koltuk mandalı kilitlendikten sonra, koltuğu hafifçe kaldırarak doğru şekilde kilitlendiğinden emin olun.

### ⚠ DİKKAT:

- Koltuk kilitlendikten sonra anahtarı çıkardığınızdan emin olun.
- Koltuk otomatik olarak basıldığında, saklama kutusunun içinde kalmasını önlemek için kilidi açtıktan sonra anahtarı saklama kutusuna koymayın.

### • Motor başlatma kontrol anahtarı

Anahtar butonunun yeri oturağın altındadır.

"AÇIK" konumu: Motor kilitlenir ve bu konumda başlatılamaz.

"KAPALI" konumu: Kontakt anahtarı "açık" ve başlatma kontrol anahtarı "kapalı" konumdayken ön ya da arka fren kolu tutularak elektrikli başlatma butonuna basılması motoru başlatacaktır.

Motor başlatma kontrol anahtarı

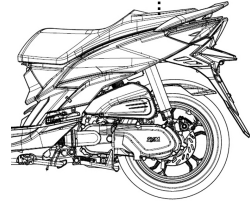

## • Korna Anahtarı



Kontak "AÇIK" konumdayken bu butona bastığınızda korna çalacaktır.

## • Dönüş Sinyali Anahtarı

Dönüş sinyali lambaları sola/sağa dönerken ya da şerit değiştirirken kullanılır.

Kontacı "AÇIK" konuma getirin ve dönüş sinyali anahtarını sola ya da sağa kaydırın. Ardından, dönüş sinyali ışıkları yanacaktır.

Söndürmek için sinyal lambası butonunu orijinal konumuna döndürün.



Sağ taraftaki sinyal lambasının yanması sağa döneceğiniz anlamına gelir.



Sol taraftaki sinyal lambasının yanması sola döneceğiniz anlamına gelir.

## ŞMUHAFAZA KUTUSUŞ

- Bu kutu oturağın altında yer alır.
- Maksimum yük kapasitesi: 10 kg.
- Değerli eşyalarınızı bu kutuda muhafaza etmeyin.
- Oturağın bastırıldıktan sonra tamamen kilitlenmiş olduğundan emin olun.
- Islanmamaları amacıyla yıkama öncesinde değerli eşyalarınızı çıkarın.
- Motor ısı ve yüksek sıcaklık nedeniyle bu kısma ısıya duyarlı nesnelere yerleştirmeyin.

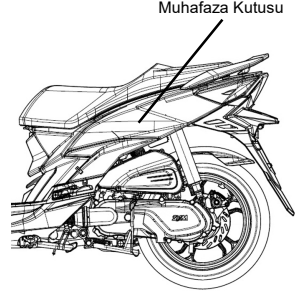

## ŞKORUYUCU KASK KANCASIŞ

- Motosikleti durdurup güvenlik kaskı çene kayışını kancaya asın.

### ⚠ DİKKAT:

- Motosikletin hasar görmesini ve güvenlik kaskının işlevini kaybetmesini önlemek için sürüş esnasında güvenlik kaskını bu kancaya asmayın.

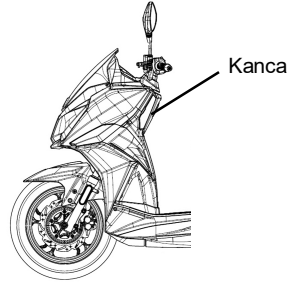

## ŞYAKIT DEPOSU KAPAĞIŞ

1. Anahtarı ana şaltere takıp oturağı açın, yakıt kapağını saat yönü tersinde çevirin, ardından kapak çıkarılabilir.
2. Doldurma yaparken yakıt üst sınırının üzerine çıkmayın.
3. Kapak üzerindeki "Δ" işaretini yakıt deposu üzerindeki "Δ" işaretiyle aynı hizaya getirip yakıt kapağını saat yönünde döndürerek oturağı kilitleyin.

### ⚠ DİKKAT:

- Yakıt doldurma esnasında güvenliği sağlamak için ana ayaklık yere indirilmeli, motor kapatılmalı ve alev olması kesinlikle yasaklanmalıdır.
- Doldurma yaparken yakıt üst sınırının üzerine çıkmayın. Aksi halde, yakıt delikten taşarak gövde boyasına zarar verebilir ya da ciddi durumlarda motosikletin alev almasına neden olabilir.
- Kapağın düzgün şekilde sıkıştırıldığından emin olun.

## ŞFRENS

Ön freni çalıştırmak için sağ fren kolunu çekin.

Ön ve arka freni aynı anda çalıştırmak için sol fren kolunu çekin (CBS modeli).

Arka freni çalıştırmak için sol fren kolunu çekin (ABS'li model).

- Gereksiz ani frenlerden kaçının.
- Fren yaparken ön ve arka tekerlek frenlerini aynı anda kullanın.
- Frenleri ısıtma ve fren verimliliğini düşürme ihtimali olması nedeniyle devamlı olarak fren yapmaktan kaçının.
- Yağmurlu günlerde kaygan yollarda sürüş yaparken yavaşlayın ve freni erken sıkın. Kayma ve düşmeyi önlemek için frenlere aniden basmayın.
- Yalnızca ön frenin ya da arka frenin kullanılması, motosikletin bir yöne savrulma olasılığı nedeniyle düşme riskini artırır.
- Motosikletlerde ABS donanımı bulunsa bile dönüş esnasında fren yapılması tekerleklerin kaymasına yol açabilir. Virajları dönerken, frene basma düzeyinin her iki frene de hafifçe basmayla sınırlandırılması ya da hiç basılmaması daha iyidir. Viraja girmeden önce hızınızı düşürün.

### CBS modeli

### ABS modeli

Ön ve Arka Tekerlek için

Ön Tekerlek için

Arka Tekerlek için

Ön Tekerlek için

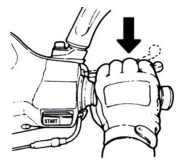
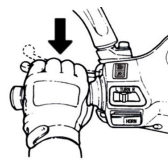
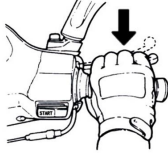
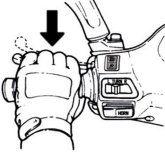

### 《Motor freni》

Gaz kelebeği kolunu eski orijinal konumuna döndürün ve motor frenini sıkın.

Uzun ya da zorlu bir yokuştan çıkarken hem ön tekerlek hem de arka tekerlek freninin aralıklı olarak sıkılması gerekir.

## MOTORUN BAŞLATILMASINA İLİŞKİN ÖNEMLİ NOKTALAR VE UYARILAR

### ⚠ DİKKAT:

- Lütfen motoru başlatmadan önce yağ ve yakıt miktarının yeterli olup olmadığını kontrol edin.
- Motoru başlatmak için ana park ayaklığı tamamen zemine oturmalıdır ve motosikletin aniden ileri hareket etmesini önlemek için arka tekerlek freni sıkılmalıdır.

1. Kontak anahtarını "AÇIK" konuma getirin.
2. Arka tekerlek el (ayak) frenini sıkın.
3. Hızlanmayın, frene basıldığında lütfen marş butonuna basın.

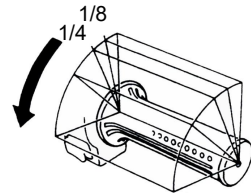
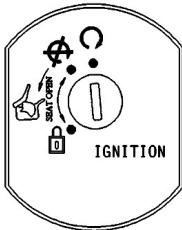

[Bizim için önemlisiniz! Motoru sürmeye başlamadan önce, arka tekerleğin el frenini sıkın.]



**DİKKAT:**

- Marş butonuna 3~5 saniye basıldıktan sonra motor başlatılmıyorsa gaz kelebeği kolunu 1/8~1/4 oranında döndürün ve kolaylıkla başlatmak için butona tekrar basın.
- Marş motorunun zarar görmesini engellemek için, lütfen marş butonunu 15 saniyeden fazla basılı tutmayın.
- Marş motorunda 15 saniye basılmasının ardından motor hala çalışmıyorsa durun ve yeniden marşa basmadan önce 10 saniye bekleyin.
- Motosikletin uzun bir süre boş viteste bırakılması ya da yakıt tamamen bittikten sonra yakıt dolumu yapılması ardından çalıştırılması zordur. Bu durumda marş kolu ya da marş butonuna birden fazla defa basılması ve gaz kelebeği kolunun yakın konumda tutulması motorun çalıştırılabilmesi için önemlidir.
- Havanın soğuk olması halinde motorun ısınması birkaç dakika alabilir.
- Egzozda zararlı gazlar bulunur (CO), bu nedenle motoru iyi havalandırılan bir yerde çalıştırın.

## 8. ARACI SÜRMEİN EN İYİ YOLU

- Hareket etmeden önce sinyal lambasını yakın ve arkadan gelen bir araç olmadığından emin olun. Ardından sürmeye başlayabilirsiniz.

### ŞGAZ KELEBEĞİ KOLU KONTROLÜŞ

**Hızlandırma:** Hızı artırır. Eğimli bir yolda sürüş yaparken motorun güç çıkışını sağlamak için gaz kelebeği kolunu yavaşça döndürün.

**Hız kesme:** Hızı azaltır.

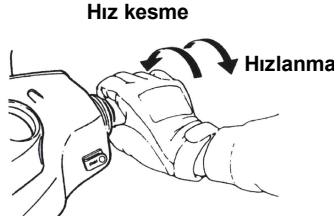

### ŞPARK YÖNTEMİŞ

#### • Park alanına yaklaşırken:

1. Dönüş sinyal lambasını erkenden yakın ve ön, arka sol ya da sağdan araç gelmemesine dikkat edin ve ardından iç şeride girin ve yavaşça yaklaşın.
2. Gaz kelebeği kolunu eski orijinal konumuna döndürün ve önceden fren sıkın. (Arkadaki araç sürücülerini uyarmak amacıyla frene basıldığında fren lambası yanar.)

#### • Tamamen dururken:

3. Dönüş sinyali anahtarını eski orijinal konumuna döndürün ve motoru kapatmak için kontak anahtarını "KAPALI" konuma getirin.
4. Motor durduktan sonra motosikletten sol taraftan inin ve motosikletin trafiğe dahil olmayacağı ve zemini düz olan bir park yeri seçip motosikletin ana park ayaklığıını indirin.
5. Direksiyon kolunu sol elinizle tutun, oturağın ön ucunu bastırın ya da oturağın alt sol kısmındaki park kolunu sağ elinizle tutun.
6. Sağ ayağınızla ana park ayaklığıına basın, ana park ayaklığıını sağlam bir şekilde zemine indirin.

**Aklınızda bulunsun:** motosikletin çalınmasını önlemek amacıyla park ettikten sonra direksiyonu kilitleyin ve anahtarını yanınıza alın.

#### ⚠ DİKKAT:

- Motosikletinizi trafiğe dahil olmayacağı güvenli bir yere park edin.

## 9. SÜRÜŞ ÖNCESİ İNCELEME VE BAKIM

(Aşağıdaki bileşenler için lütfen bileşen konumu diyagramına bakınız.)

### ŞRUTİN İNCELEMESİ

Kontrol Edilecekler		Temel Kontrol Noktaları
Motor Yağı		Motor yağı yeterli mi?
Yakıt		Yeterli mi? 90 Oktan ya da daha yüksek mi?
Fren	Ön	Fren durumu? (Fren kolu boşluğu: 10~20mm)
	Arka	Fren durumu? (Fren kolu boşluğu: 10~20mm)
Lastikler	Ön	Lastik basıncı normal mi? (Standart: 1.75kg/cm <sup>2</sup> )
	Arka	Lastik basıncı normal mi? (Standart: 1 Kişi için 2.0 kg/cm <sup>2</sup> , 2 Kişi için 2.25 kg/cm <sup>2</sup> )
Direksiyon Kolu		Kolda anormal titreme var mı ya da dönüş yapmak zor mu?
Hız göstergesi, lambalar ve dikiz aynası		Düzgün çalışıyor mu? Lambalar yanıyor mu? Arkadan açıkça görülüyor mu?
Ana Bileşenlerin Sıklığı		Vida ve somunlarda bollaşma var mı?
Anormal Durumlar		Önceki problemler hala devam ediyor mu?

#### **⚠ DİKKAT:**

- Rutin inceleme esnasında bir sorunla karşılaşılması halinde, motosikleti kullanmadan önce sorunu çözün, gerekli olması halinde motosiklet kontrol ve onarımını **"SYM bayi ya da yetkili servis personeli"**ne yaptırın.

### ŞMOTOR YAĞININ İNCELENMESİ VE DEĞİŞTİRİLMESİ

#### • İNCELEME:

- Düz bir zeminde motosikleti desteklemek için ana park ayaklığını kullanın, motor durduktan 3~5 dakika sonra yağ seviye çubuğunu çıkarın. Çubuktaki yağı silin ve tekrar kılavuz tüpüne sokun (Döndürmeyin.)
- Seviye çubuğunu çıkarın ve yağ seviyesinin alt ve üst çizgi arasında olup olmadığını kontrol edin.
- Yağın alt sınırın aşağısında olması halinde üst sınıra kadar yağ ekleyin. (Silindir, karter vb.'de sızıntı olup olmadığını kontrol edin.)

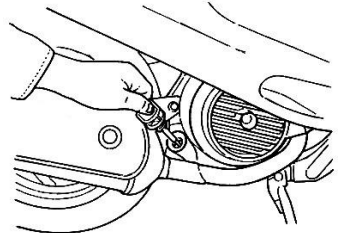

## YAĞ DEĞİŞTİRME:

- Motor yağını ilk 1000 km'ye kadar ve ardından her bakım km sinde değiştirin.
- Maksimum motor performansını korumak için her 500 km'de motor yağının yeterli olup olmadığını kontrol edin. Yağın yetersiz olması halinde üst sınıra kadar yağ ekleyin.
- Motor Yağı: (API) SJ MA 10W-30 sınıfı ya da daha iyi motor yağı kullanın. ( ÖZELLİKLE SM 10W-50) Aksi halde, oluşan zarar garanti kapsamında olmayacaktır.
- Yağ Kapasitesi: 0.95 Litre (rutin değişim için 0.70 litre).
- Yağ Kapasitesi: 1.00 Litre (rutin değişim için 0.80 litre).
- XC12WW-EU/XC12WY-EU/XC05W1-EU/NL için
- Dış hava sıcaklığı 0°C altındaysa SAE 5W-40 kullanın.

### 【Yağ Filtresi Temizleme】

Elemanın filtre somunu bağlantısını açın ve elemanı çıkarın. Benzin ya da hava püskürtme tabancası kullanarak elemanı yabancı maddelerden temizleyin.

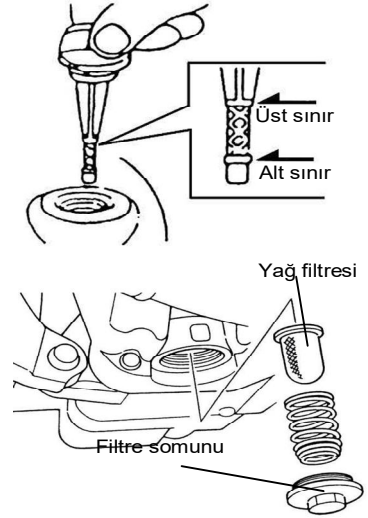

### ⚠ UYARI:

- Motosiklet düz olmayan bir zemine park edildiğinde ya da motor durduktan hemen sonra yapılan yağ ölçüm seviyeleri doğru olmayacaktır.
- Motor durduktan sonra motor ve egzoz borusu sıcaktır. Motor yağını kontrol ederken ya da değiştirirken yanmamaya özel dikkat gösterin.
- Yağ seviyesi doldurulduktan sonra tekrar alt sınıra yaklaşır, motoru sızıntı açısından kontrol edip yeniden doldurun.
- Yağ doldururken kıvılcım ve alevden uzak olun.

### Yağ emülsiyonundan kaçının

1. Dzenli aralıklarla ısınma
2. Her seferinde bir dakika ısıtma
3. En az ayda bir kez 10 km kullanma
4. Motor yağınızı düzenli olarak değiştirin

## ŞYAKIT İNCELEMESİ

- Ana anahtarı "AÇIK" konuma getirin ve yakıt göstere ibresinin yakıt deposunda yeterli yakıt olduğunu gösterdiğinden emin olun.
- Motosiklet motoru kurşunsuz 90 Oktan ya da üzeri yakıt kullanımına uygun tasarlanmıştır.
- Yakıt doldurma esnasında ana ayaklığı zemine tamamen sabitleyin, motoru kapatın ve alevleri motosikletten uzak tutun.
- Doldurma yaparken yakıt üst sınır seviyesinin üzerine çıkmayın.
- Kapağın düzgün şekilde sıkıştırıldığından emin olun.

## ŞŞANZIMAN YAĞININ İNCELENMESİ VE DEĞİŞTİRİLMESİ Ş

### İNCELEME:

- Düz bir zeminde motosikleti desteklemek için ana park ayaklığını kullanın, motor durduktan sonra 3~5 dakika bekleyin. Şanziman yağı infüzyon civatasını çıkarın, tahliye civatası altına bir ölçme kabı yerleştirin ve tahliye civatasını çıkarın. Yağı ölçme kabına akıtın ve azalma olup olmadığını kontrol edin. (sökümde: 190c.c../değişimde: 180c.c.).

### YAĞ DEĞİŞTİRME:

- Motoru durdurun ve düz bir zeminde motosikleti desteklemek için ana park ayaklığını kullanın. Akıtma civatası ve tahliye civatasını çıkarın, yağı boşaltın.
- Tahliye civatasını takın ve sıkıştırın. Yeni şanziman yağı doldurun(170c.c.), akıtma civatasını takın ve sıkıştırın. (Civataların sıkıştırıldığından emin olun ve sızdırma olup olmadığını kontrol edin.)
- Tavsiye Edilen Yağ: (SAE 85W-140).

## ŞFREN BOŞLUĞUNUN İNCELENMESİ VE AYARLANMASI Ş

**İNCELEME:** (Fren kolu boşluğu motor durdurulduğunda kontrol edilmelidir.)

- Ön ve arka tekerlekler için fren kolu boşluğu.
- Ön tekerlekler için el freni kolunu kontrol ederken boşluğu (el freni kolunun fren sıkılmadan ve ilk sıkılmaya olan devri) 10~20mm olmalıdır. El freni kolunu güçlü şekilde tuttuğunuzda yumuşak bir his vermesi anormaldir.
- Arka tekerlekler için ayak freni kolunu kontrol ederken boşluğu (ayak freni kolunun fren sıkılmadan ve ilk sıkılmaya olan devri) 20~30mm olmalıdır. Ayak freni pedalını güçlü şekilde bastığınızda süngerimsi bir his vermesi anormaldir.

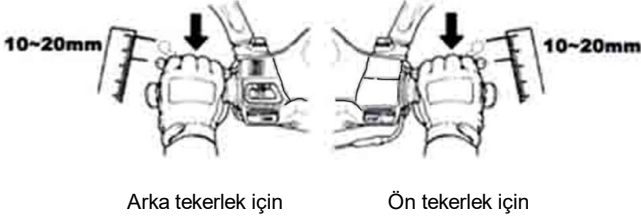

Arka tekerlek için

Ön tekerlek için

**Ayar: (Kampanalı tip) (XC12W1-EU için)**

- Fren ayar somunu girintisi pimle aynı hizaya getirilmelidir. (aşağıdaki şekle bakınız)

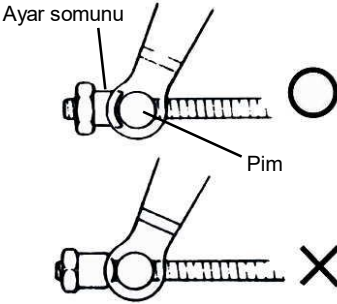

### ⚠ DİKKAT:

Boşluk 10~20 mm arasında olduğunda, ön ve arka tekerleklerin fren göstergelerini kontrol edin. Fren kolu üzerindeki okun fren diski üzerindeki "Δ" işaretiyle aynı hizada olması, fren balatasının çok fazla aşındığı ve derhal değişmesi gerektiği anlamına gelir.

- El freni kolunun boşluğunu ayarlamak için ön ve arka tekerleğin fren kolu üzerindeki ayar somununu döndürün.
- Ayarlama sonrasında, el freni kollarını etkili bir fren hissi oluşana dek iki elinizle tutun.
- Boşluğu bir cetvel yardımıyla ölçün.

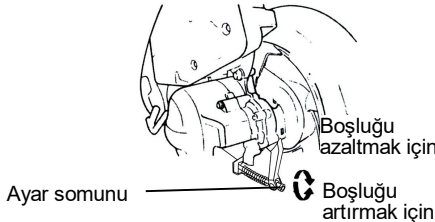

Arka Tekerlek, kampanalı tip



## ŞİDKLİ FRENİN İNCELENMESİŞ(Disk frene sahip model için geçerlidir.)

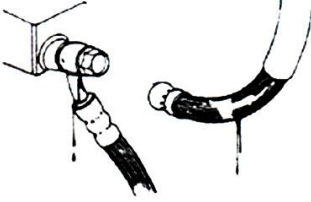

(Fren hattında kaçak, hasar, gevşeme)

•Fren hatlarının kaçak ya da hasar konusunda görsel kontrolü; fren hattı bağlantılarının anahtar ya da benzer bir araç kullanılarak gevşeme konusunda kontrolü ve direksiyon kolunun sürüş esnasında titreşim yapıp yapmadığı ya da fren hattına zarar verebilecek bir parça teması olup olmadığının kontrolü. Böyle bir durum olması halinde motosikletinizi onarım ya da servis için SYM bayinize getirin.

### ⚠ DİKKAT:

- Lütfen motosikletinizi kuru yüzeyli bir yolda yavaşça sürün ve herhangi bir fonksiyon bozukluğu olup olmadığını anlamak için ön ve arka frenlere basın ve böylelikle motosikletin optimum durumda olduğundan ve sürüşün güvenli olduğundan emin olun.

### (Ön fren balatasının kontrolü)

- Freni arka kaliperin arkasından kontrol edin. Fren balatası aşınma sınırının diske ulaşması halinde fren balatası yenisiyle değiştirilmelidir.

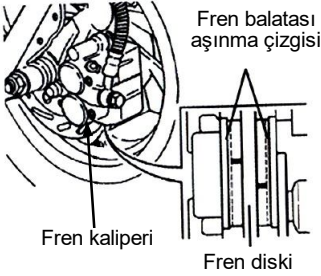

### (Fren yağ haznesindeki yağ miktarının kontrol edilmesi)

- Motosikleti düz bir zeminde park edin, yağın "DÜŞÜK" işaretinin üzerinde olup olmadığını kontrol edin. Tavsiye Edilen Fren Yağı: (DOT 3).

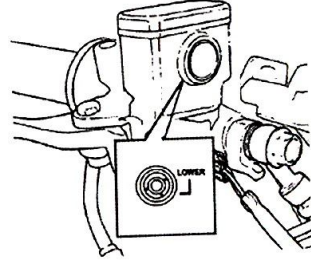

### (Ön tekerlek fren yağı ikmali)

1. Vidaları açın ve ana silindir kapağını çıkarın.
2. Hazne etrafındaki yabancı madde ve kiri temizleyin, yabancı maddelerin hazne içerisine düşmemesine dikkat edin.
3. Diyafram plakası ve diyaframı çıkarın.
4. Üst seviyeye kadar fren yağı ekleyin.
5. Diyafram plakası ve diyaframı takın ve ana silindir kapağını monte edin.

Lütfen diyafram yönüne dikkat edin ve hazne içerisine yabancı maddelerin düşmesine izin vermeyin. Ana silindir kapağını tamamen sıkıştırın.

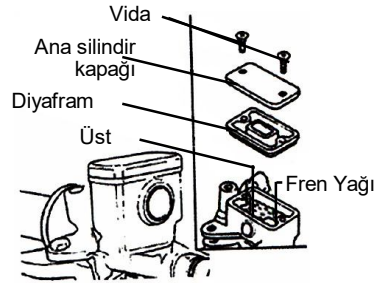

### ⚠ DİKKAT:

- Kimyasal reaksiyonu önlemek için lütfen tavsiye edilenin haricinde fren yağı kullanmayın.
- Fren yağı eklerken üst sınırını aşmayın ve zarar görmemeleri için boya ya da plastik bileşenlerin üzerine dökülmesinden kaçınınız.

## ŞGAZ KELEBEĞİ KOLONUN BOŞLUK AYARIŞ

- Doğru boşlukta gaz keleşeđi kolu 2~6mm döndürülebilir.
- Kilit somununu gevşetin, ilk olarak ayar somununu döndürün. Bittiđinde kilit somununu tamamen sıkıřtırın.

### Kontrol Edilecekler:

1. Gaz keleşeđi kablosunun kapalı konumdan tam açık konuma zorlanmadan geçip geçmediđini kontrol edin.
2. Gaz keleşeđi kablosuna etki yapıp yapmadıđını görmek için direksiyon kolunu bir yandan diđer yana döndürün.
3. Gaz keleşeđi kablosunun düzgün çalıřmasını engelleyecek řekilde diđer kablolar tarafından engellenip engellenmediđini kontrol edin.

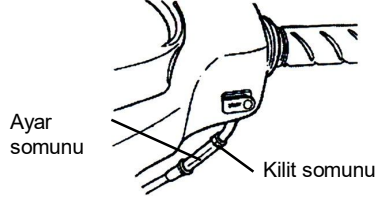
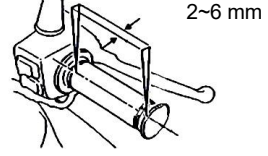

## ŞAKÜNÜN İNCELENMESİ VE BAKIMIŞ

- Bu motosiklette bakım gerektirmeyen türde akü kullanılmıřtır, bu nedenle kontrole ve elektrolit ilavesine gerek yoktur. Anormal bir durum olması halinde motosikletinizi SYM Yetkili Bayiine kontrol ettirin.

### (Akü kutup başlarının temizlenmesi)

- Akü kutup başlarını çıkarın ve üzerlerinde kir ya da korozyon varsa temizleyin.
- Akü çıkarma prosedürü řu řekildedir: Kontak anahtarını "KAPALI" konuma getirin ve ilk olarak negatif kablo vidasını çıkararak negatif kablo bağlantısını kesin. Ardından, pozitif kablo vidasını ve pozitif kabloyu çıkarın.

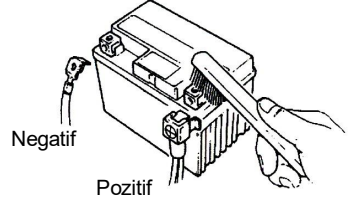

### ⚠ DİKKAT:

- Akü başlarında erozyon varsa ılık suyla temizleyin ve üzerine beyaz toz serpin.
- Kutup başlarında çok belirgin bir erozyon varsa, kablo bağlantılarını kesin, erozyonlu kısımları çelik fırça ya da bir parça zımpara kađıdı ile temizleyin.
- Temizlik sonrasında akü kablosunu takın ve kutup başlarına ince bir katman halinde gres yađı sürün.
- Çıkarma işlemlerinin tersini uygulayarak aküyü takın.

- Bu motosiklette bakım gerektirmeyen türde akü kullanılmıřtır, bu nedenle kontrole ve elektrolit ilavesine gerek yoktur. Anormal bir durum olması halinde motosikletinizi SYM Yetkili Bayiine kontrol ettirin.

### ⚠ DİKKAT:

- Bu, kapalı tip bir aküdür. Kapakları asla açmayın.
- Akü uzun süre çalıřmadıđında elektrik kaçasını ve akünün kendiliđinden deřarj olmasını önlemek için: Aküyü motosikletten çıkarın; akü tamamen řarj edildikten sonra iyi havalandırılan ve az ışık alan bir yerde saklayın. Akü hala motosiklette tutuluyorsa negatif akü kablosunun bağlantısını kesin.
- Akünün deđiřtirilmesi gerekiyorsa aynı kapalı tipte (Bakım Gerektirmeyen) aküyle deđiřtirmeniz gerekir.

## ŞLASTİK İNCELEMESİ Ş

- Lastikler motor kapatılarak kontrol edilmeli ve şişirilmelidir.
- Lastiğin yere temas eğrisi anormalse, lastiği hava basınçölçeriyle kontrol edin ve belirtilen basınca ulaşana kadar şişirin.
- Soğuk havada lastik basıncı hava basınçölçeriyle kontrol edilmelidir.

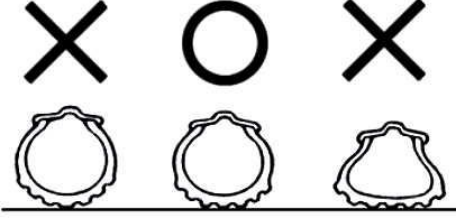

## STANDART LASTİK BASINCI İÇİN LÜTFEN TEKNİK ÖZELLİKLERE BAKINIZ

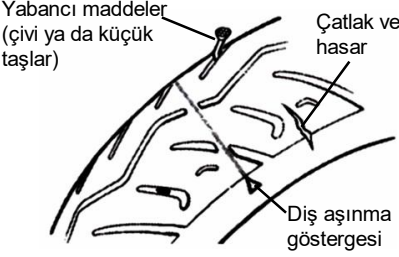

- Lastikleri çatlak ya da aşınma konusunda önden ve yandan kontrol edin.
- Lastikleri, dişlere çivi ya da küçük taşlar sıkışıp sıkışmadığı konusunda kontrol edin.
- Diş oyuk derinliğinin yetersiz olup olmadığını anlamak için "diş aşınma Göstergesi"ne bakın.
- Çubuğu aşınan bir lastik lastiğin aşınmış olduğunu ve zaman kaybetmeden değiştirilmesi gerektiğini gösterir.

### ⚠ DİKKAT:

- Anormal lastik basıncı, aşınma ya da çatlak; direksiyon kontrolü kaybına ve lastiğin (lastiklerin) patlamasına yol açan en önemli nedenlerdir.

## ŞDİREKSİYON ÖN AMORTİSÖR İNCELEMESİŞ

- Bu kontrolü motor kapalı ve kontak anahtarı çıkarılmışken gerçekleştirin.
- Ön amortisörleri hasar açısından gözle kontrol edin.
- Direksiyon kolunu aşağı ve yukarı çekin ve ön amortisörlerin bükülmeye bağlı gürültüyü çıkarıp çıkarmadığını kontrol edin.
- Ön amortisör civata ve somunlarını anahtarla sıkılık açısından kontrol edin.
- Gevşeme, aşırı direnç ya da bir tarafa çekme olup olmadığını görmek için direksiyon kolunu yukarı-aşağı, sola-sağa ve öne-arkaya çekin.
- Direksiyon kolunun fren kabloları tarafından çok sıkı çekilip çekilmediğini kontrol edin.
- Herhangi anormal bir durum olması halinde motosikletinizi kontrol ya da ayar için SYM Yetkili Bayiine getirin.

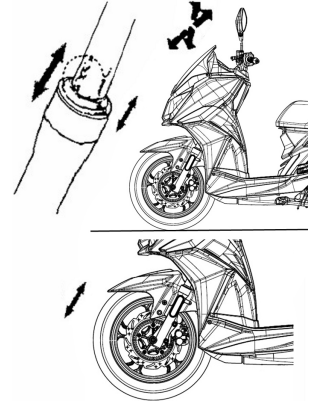

## ŞİGORTALARIN KONTROL EDİLMESİ VE DEĞİŞTİRİLMESİ

Kontağı kapatın ve sigortaların sağlam olup olmadığını kontrol edin. Yanmış sigortaları belirtilenle aynı amper derecesine (10A) sahip yenisiyle değiştirin. Elektrikli sistem ve devreye zarar vermemek için, yanmış sigortanın, 10 amper değerinden yüksek sigorta ile değiştirilmesi ve piriñç ya da demir tel kullanılarak bağlanması kesinlikle yasaktır.

- Muhafaza kutusunu çıkarın, akünün yanında sigorta kutusunu göreceksiniz.
- Sigorta kutusu kapağını açın ve sigortayı çıkarın. Hasar ya da arıza olup olmadığını kontrol edin.
- Değıştirme yaparken sigortalar del bağlantılarla tamamen sabitlenmelidir. Gevşek bağlantılar aşırı ısınma ve hasara yol açacaktır.
- Lamba ampulleri gibi elektrikli bileşenleri değıştirmek için yalnızca belirtilen teknik özelliklere sahip parçaları kullanın. Değışim için belirtilen teknik özelliklere sahip parçaların kullanılmaması sigortanın yanmasına ve akünün tamamen deşarj olmasına neden olabilir.
- Motosikleti yıkarken sigorta kutusu üzerine ya da etrafına doğrudan su püskürtmemeye dikkat edin.
- Yeni sigortanın kısa sürede tekrar yanması halinde, sigortayı yeniden değıştirmeden önce lütfen arıza nedenini kontrol edin. Sigortanın bilinmeyen sebeplerden dolayı yanması halinde motosikletinizi inceleme için bayinize getirin.

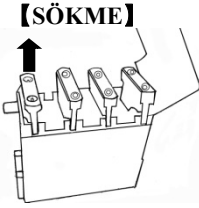

【SÖKME】

【TAKMA】

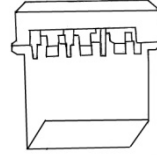

## ŞDÖNÜŞ SİNYAL LAMBALARI VE KORNA KONTROLÜ Ş

- Kontak anahtarını “AÇIK” konuma getirin.
- Dönüş sinyal lambası anahtarını çevirin ve ön-ara, sol-sağ sinyal lambalarının yanıp yanmadığını ve ayrıca uyarı ikaz sesinin duyulup duyulmadığını kontrol edin.
- Dönüş sinyal lambası mahfazasında kir, çatlak ya da gevşeme olup olmadığını kontrol edin.
- Çalışıp çalışmadığını kontrol etmek için korna butonuna basın.

### ⚠ DİKKAT:

- Dönüş sinyal lambaları için belirtilen teknik özelliklere sahip ampuller kullanılmalıdır. Aksi halde, dönüş sinyal lambalarının normal çalışması etkilenecektir.
- Arkadaki araç sürücüsünü uyarmak için dönüş yapmadan ya da şerit değıştirmeden önce dönüş sinyal lambasını yakın.
- Kullanım sonrasında zaman kaybetmeden butonuna basarak dönüş sinyal lambasını kapatın. Aksi halde, sinyal lambalarının yanıyor olması arkadaki araç sürücülerinde kafa karışıklığına yol açabilir.

## ŞÖN VE ARKA LAMBA KONTROLÜ Ş

- Motoru başlatıldığında ön lamba otomatik açılır. Ön ve arka lambanın yanıp yanmadığını kontrol edin.
- Ön lambanın parlaklık ve yönünün düzgün olup olmadığını duvar karşısında kontrol edin.
- Ön aydınlatma mahfazasında kir, çatlak ya da gevşeme olup olmadığını kontrol edin.

## ŞFREN LAMBASI KONTROLÜ Ş

- Kontak anahtarını “AÇIK” konuma getirin, ön ve arka tekerlek el freni kollarını tutun. Fren lambalarının yanıp yanmadığını kontrol edin.
- Fren lambası mahfazasında kir, çatlak ya da gevşeme olup olmadığını kontrol edin.

### ⚠ DİKKAT:

- Elektrikli sistemin zarar görmesini, sigortaların yanmasını ve akü deşarjını önlemek için yalnızca belirtilen teknik özelliklere sahip ampulleri kullanın, farklı teknik özelliklerde ampulleri kullanmayın.
- Bazı ciddi durumlarda alev almaya ve motosikletin yanmasına sebep olabilecek aşırı yüklenme ya da kısa devreyi önlemek amacıyla elektrikli bileşenleri modifiye etmeyin ya da başka bileşenler eklemeyin.

## ŞYAKIT SIZINTISI KONTROLÜ mŞ

- Yakıt deposu, yakıt kapađı, yakıt hortumu ve karbüratörde sızıntı olup olmadığını kontrol edin.

## ŞGÖVDEDE BULUNAN ÇEŞİTLİ MEKANİZMALARIN YAĞLAMA KONTROLÜ Ş

- Gövdenin merkez noktalarında yeterli yağlama olup olmadığını kontrol edin.  
(Örneđin, ana ayaklık, yan ayaklık ve fren kolu vb. üzerindeki merkez noktalar.)

## ŞBUJİ KONTROLÜŞ

- Buji kapađını açın (araç kitindeki buji anahtarını kullanarak bujiyi çıkarın.)
- Elektrotun kirlenmiş ya da karbon birikintileriyle pislenmiş olup olmadığını kontrol edin.
- Elektrot üzerindeki karbon birikintilerini çelik telle kazıyın ve bujiyi benzinle temizleyin; ardından bezle kurulayın.
- Elektrotu kontrol edin, açıklığını 0.6~0.7 mm olarak ayarlayın. (Aralık ölçeđi ile kontrol edin.)
- Bujiyi mümkün olduđu kadar elinizle sıkıştırın ve ardından bir anahtarla 1/2~3/4 dönüş oranında daha sıkıştırın.

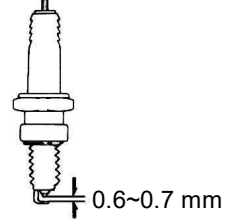

### ⚠ UYARI:

Çalıştırma sonrasında motor oldukça sıcaktır. Yanmamaya dikkat edin.

※Yalnızca motosiklete uygun olan ve imalatçı tarafından önerilen motosiklet teknik özelliklerine sahip bujileri kullanın. (Teknik özelliklere bakınız.)

## ŞHAVA FİLTRESİ KONTROLÜŞ

### «SÖKME PROSEDÜRÜ»

1. Montaj vidalarını hava filtresi kapađından sökün.
2. Hava filtresi kapađını ve ardından filtre elemanını çıkarın. .
3. Elemanı dışarı çıkarıp temizleyin. (Bakım takvimine bakınız.)

Vidalar

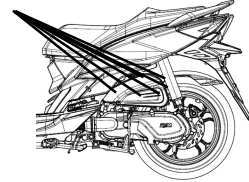

Eleman

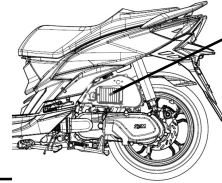

### «SÖKME PROSEDÜRÜ»

- Çıkarma işlemlerinin tersini uygulayarak hava filtresini takın.

### ⚠ DİKKAT:

- Toz birikintisi; çıkış beygir gücünün azalmasının ve yakıt tüketiminin artmasının en büyük nedenlerinden biridir.
- Motosikletin sıklıkla tozlu yollarda sürülmesi halinde, motosiklet hizmet ömrünün artırmak için hava filtre elemanını sık sık deđiştirin.
- Hava filtresinin düzgün şekilde monte edilememesi halinde, toz silindirlere emilecektir ve bu durum vaktinden önce aşınmaya ve çıkış gücü ve motor ömrünün azalmasına yol açabilir.
- Motosikleti yıkarken hava filtresini ıslatmamaya dikkat edin. Aksi halde, bu durum motorun zor başlatılmasına neden olacaktır.

## 10. ANORMAL BİR DURUM YA DA PROBLEM OLDUĞUNDA

### ŞMOTOR BAŞLAMAMA SEBEBİNİ TANILAMA Ş



(1). Kontak anahtarı "AÇIK" konuma getirildi mi?

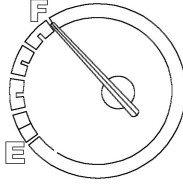

(2). Yakıt deposunda yeterli yakıt var mı?



Arka tekerlek için

Ön tekerlek için

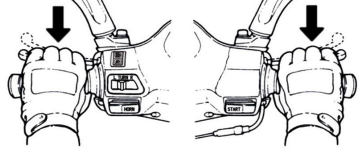

(3). Marş butonuna basarken arka ya da ön tekerlek freni uygulanıyor mu?

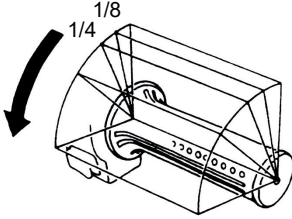

(4). Marş butonuna basarken gaz kelebeği kolunu döndürüyor musunuz?

Dönüş sinyali anahtarı

Korna anahtarı

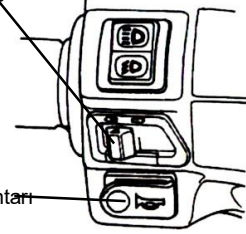

(5). Kontak anahtarını "AÇIK" konuma getirin ve korna butonuna basın; korna sesi çıkmazsa sigorta yanmış olabilir.

【Yukarıdaki konularda bir problem yoksa ve motor yine de başlatılmıyorsa motosikletinizi SYM Yetkili Bayiine kontrol ettirin.】

## 11. MOTOR YAKITI ÖNERİLERİ

- Bu motosiklet KURŞUNSUZ 90 Oktan ya da üzeri yakıt kullanımına uygun tasarlanmıştır.
- Motosikletin yüksek rakımlarda (atmosfer basıncının daha düşük olduğu yerler) kullanılması halinde, motor performansını maksimuma çıkarmak için hava/yakıt oranının yeniden ayarlanması önerilir.

## 12. ŞANZİMAN YAĞI

- Tavsiye Edilen Yağ: (SAE 85W-140)

## 13. MOTOSİKLETİ SÜRMEYE İLİŞKİN UYARILAR

1. Motosikleti ana ayaklık üzerinde kaldırın ve oturağa oturun.

Ana park ayaklığını kaldırmak için motosikleti öne doğru hareket ettirin.

### DİKKAT:

- Sürmeye başlamadan önce, dakika devir sayısını artırmak amacıyla gaz kelebeği kolunu asla döndürmeyin.

2. Motosiklele sol taraftan binin, düzgün şekilde oturun ve motosikletin düşmesini önlemek için ayaklarınızı sağlam şekilde yere bastırın.

### DİKKAT:

- Sürmeye başlamadan önce arka tekerlek frenini sıkın.

3. Gaz kelebeği kolunu yavaşça döndürün ve ardından motosiklet hareket etmeye başlayacaktır.

### DİKKAT:

- Gaz kelebeği kolunun hızla döndürülmesi ya da debriyaj kolunun bırakılması, motosikletin aniden ileri hareket etmesine yol açabilir ve oldukça tehlikelidir.
- Yan park ayaklığının sürmeye başlamadan önce tamamen geriye çekildiğinden emin olun.

### **【Aniden frene basmayın ve keskin dönüşler yapmayın】**

- Ani fren ve keskin dönüşler kayma ve düşmeye sebep olabilir.
- Özellikle yağmurlu günlerde yol ıslak ve kayganken, ani fren ya da keskin dönüşler kayma, savrulma ya da düşmeye sebep olabilir.

### **【Yağmurlu günlerde çok dikkatli sürün】**

- Yağmurlu bir günde ya da ıslak yolda fren mesafesi kuru yola göre daha uzun olacaktır. Bu nedenle, hızınızı azaltın ve erken fren sıkın.
- Yokuştan inme esnasında hız düşürürken, ihtiyaç duyulduğu şekilde gaz kelebeği kolu döndürülmemeli ve frenler uygun şekilde sıkılmalıdır.

## §ABS Fren Sistemi

ABS, düz çalışma esnasında sert fren yapıldığında tekerleğin kilitlemesine yardımcı olmak üzere tasarlanmıştır. ABS, fren gücünü otomatik olarak düzenler. Aralıklı olarak gerçekleşen tutma gücü ve fren gücü tekerlek kilitlemesini önlemeye yardımcı olur ve durma esnasında sabit direksiyon kontrolü sağlar. Fren kontrol fonksiyonu normal bir motorla aynıdır. Fren kolu, ön fren ve arka fren pedalı için kullanılır.

ABS, tekerlek kilitlemesini önleyerek durma esnasında sabitlik sağlamasına rağmen şu özellikleri unutmayın:

- ABS; olumsuz yol koşulları, yanlış idare ya da uygun olmayan fren kullanımını telafi edemez. ABS donanımı olmayan motosikletlerdeki gibi aynı derecede özen göstermeniz gerekir.
- ABS, fren mesafesini kısaltmak için tasarlanmamıştır. Gevşek, düz olmayan ya da yokuşlu yüzeylerde ABS donanımlı scooterın durma mesafesi, ABS donanımı olmayan eşdeğer bir motorsiklete göre daha uzun olabilir. Bu alanlarda özel dikkat gösterin.
- ABS, düz fren esnasında tekerleğin kilitlememesine yardımcı olacaktır; fakat köşelerden dönerken meydana gelebilecek tekerlek kaymasını kontrol edemez. Köşelerden dönerken, frene basma düzeyinin her iki frene de hafifçe basmayla sınırlandırılması ya da hiç basılmaması daha iyidir. Köşeye girmeden önce hızınızı düşürün.
- ABS'ye entegre bilgisayarlar, araç hızını tekerlek hızıyla kıyaslar. Tavsiye edilmeyen tekerlek kullanımının tekerlek hızını etkileme olasılığı nedeniyle bilgisayarlarda karışıklık olabilir ve fren mesafesi uzayabilir.

### DİKKAT:

ABS, sürücüyü olası tüm tehlikelerden koruyamaz ve güvenli sürüş uygulamalarının yerine geçmez. ABS sisteminin nasıl çalıştığı ve sınırları hakkında bilgi sahibi olun. Hava koşulu, yol yüzeyi ve trafik şartlarına uygun sürüş yapmak sürücünün sorumluluğudur.



## 14. SOĞUTMA SİSTEMİNİN İNCELENMESİ (XC12WW-EU/XC12WY-EU için)

(Soğutucu seviyesini kontrol edin)

1. Aracı düz bir zemin üzerinde ana ayaklıklarla destekleyin.
2. Radyatör ve borularda sızdırma olup olmadığını kontrol edin.
3. Aracın park edildiği yere su damlayıp damlamadığını kontrol edin.

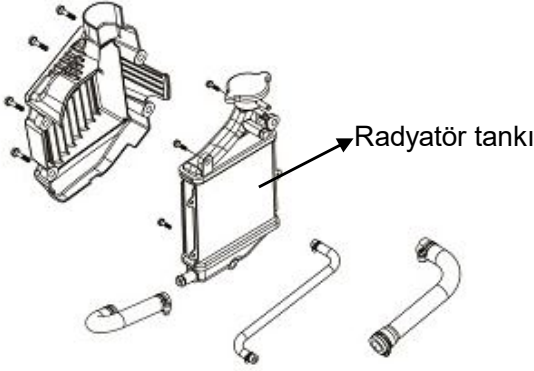

### SOĞUTUCU TAKVİYESİ

- Aracı düz bir zemin üzerinde dik konumda tutun.
- Tank kapağını açın.
- Rezervuar tank kapağını açarak soğutucu doldurun.
- Soğutucu seviyesi çok düşükse, bu soğutucu sisteminde bir sorun olduğunu gösterebilir.
- Radyatörün paslanmasını önlemek için Önerilenler dışında soğutucu kullanmayın.

**Madde yoğunluğu: %50**

**Radyatör tankı soğutucu kapasitesi: 430ml;**

**Rezervuar tankı soğutucu kapasitesi: 75-150ml.**

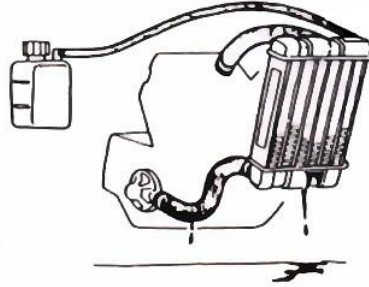

**⚠ DİKKAT:**

- Soğutucuları karıştırırken yumuşak su kullanın.
- Lütfen düşük kalitede soğutma sıvısı kullanmaya dikkat edin, bu radyatörün kullanım ömrünü kısaltabilir.
- Soğutucu normalde yılda bir kez değiştirilmelidir.
- Rezervuar tankına soğutma suyu ekleyin.
- Soğutma sistemi bakımı araç üzerinde gerçekleştirilebilir.
- Soğutucuyu şase yüzeyinde kullanmayın.
- Sistemin bakımından sonra, soğutma sisteminde kaçak olmadığını doğrulayın.
- Motor sıcakken, radyatör tank kapağını açmayın, soğutucunun sahip olduğu yüksek sıcaklık yanıklara neden olur, motor soğumadan önce soğutma sisteminin bakımı gerçekleştirilemez.
- Hava sıcaklığı sıfırın altında olduğunda, soğutma sıvısının konsantrasyonu ve sıcaklığı için tabloya bakınız.

**Farklı sıcaklıklarda antifriz konsantrasyon yüzdeleri için referans tablosu**

- Farklı donma sıcaklıkları için uygun antifriz yüzdeleri şu şekildedir:

Antifriz yüzdesi	Donma sıcaklığı	Açıklama
%20	-8	Antifriz etkinliğini sağlamak için teslimat öncesinde tüm scooterlarda %50 yoğunluk kullanılır.
%30	-15	
%40	-24	
%50	-36	

- Belirtilen antifriz mevcut değilse, aynı yüksek kaliteye sahip muadilini kullanın.
- Havanın aşırı soğuk olduğu zamanlarda radyatör bakım aralıklarını artırın.

## 15. PERİYODİK BAKIM TAKVİMİ

Madde	Bakım kilometresi		Her 1000KM	Her 3000KM	Her 6000KM	Her 9000KM	Her 12000KM	Açıklama	
	Kontrol öğeleri	Bakım Aralığı	1 Ay	3 Ay	6 Ay	9 Ay	1 Yıl		
1	Hava filtresi bileşeni (Açıklama)		C	C	R(kağıt)	C	R(sünger)		
2	Hava filtresi		C	R	R	R	R		
3	Yağ filtresi (qözenekli filtre)		C	C	C	C	C		
4	Motor yağı		R	R	Her 3000KM'de deęişim				
5	Lastik basıncı		I	I	I	I	I		
6	Akü		I	I	I	I	I		
7	Buji		I	I	I	I	R		
8	Karbüratör (rölanti devri)		I	I	I	I	I		
9	Direksiyon yatağı ve tutamaçları		I	I	I	I	I		
10	Sızıntıya karşı şanzıman		I	I	I	I	I		
11	Yakıt filtresi					R			
12	Şanzıman Yağı		R	Her 6000KM(6 Ay)'da deęişim					
13	Tahrik kavıısı/silindiri			I	I	I	R		
14	Yakıt tankı anahtarı ve hatları		I	I	I	I	I		
15	Gaz kolu kullanımı ve kablosu		I	I	I	I	I		
16	Motor civataları ve somunları		I	I	I	I	I		
17	Silindir kafası, silindir ve piston				I	I	I		
18	Egzoz sistemi/karbon temizlięi				I	I	I		
19	Kam zinciri/ atesleme süresi		I	I	I	I	I		
20	Vana boşluęu		I	I	I	I	I		
21	Amortisörler		Her 10000KM'de kontrol , Her 30000KM'de Deęişim						
22	Ön/arka süspansiyon		I	I	I	I	I		
23	Ana/yan ayaklık		I	I	I/L	I	I		
24	Yağ Kutusu Sızıntı Sistemi		I	I	I	I	I		
25	Debrivaj diski		I	I	I	I	I		
26	Fren mekanizması/fren balatası		I	I	I	I	I		
27	Sođutma Sıvısı			I	I	I	R		
28	Her bileşenin		I	I	I	I	I		

☆ Yukarıda yer alan bakım takvimi, hangisi daha önce gelirse, aylık 1000 kilometreyi referans olarak oluşturulmuştur.

※ Motorunuzu optimum durumda tutmak için SYM Yetkili Bayi ya da Bayilik Verilen Kuruluştaki periyodik olarak kontrol ve ayar yaptırın.

Kod: I ~ İnceleme, temizlik ve ayar

R ~ Deęiştirme

C ~ Temizleme (gerekirse deęiştirme)

L ~ Yaęlama

Açıklama: 1. Motosiklet tozlu yollarda ya da ciddi derecede kirlı çevrede çalıştırıldığında temizleme elemanını daha sık temizleyin ya da deęiştirin.

2. Motosiklet sıklıkla yüksek hızda çalıştırıldığında ve motosiklettteki toplam mil deęeri yükseldiğine daha sık bakım yapılmalıdır.

【Açıklamalarda yer alan notlar uygulanabilir modelleri göstermek için kullanılmaktadır.】

## 16. TEKNİK ÖZELLİKLER

Öge	Model Teknik Özellik	XC12WX-EU/XC12WZ-EU
Uzunluk		1990 mm
Genişlik		730 mm
Yükseklik		1075/1115(vizörlü) mm
Tekerlek tabanı		1350mm
Net Ağırlık		135kg (ön 53kg arka 82 kg)
Tip		4 zamanlı tek silindirli basınçlı hava soğutmalı motor
Yakıt		Kurşunsuz benzin
Hacim		124.65 c.c.
Kompresyon oranı		12.7±0.2 :1
Maksimum Beygir Gücü		9.2kw/8500 rpm
Maksimum tork		11.0N.m/6500 rpm
Valf aralığı: IN/EX		0.12/0.12 mm
Başlatma yöntemleri		Elektrik marşı
Ön amortisör		Teleskopik çatal
Arka amortisör		Çift salınımlı
Şanzıman		C.V.T.
Ön lastik		110/90-14
Arka lastik		110/80-14
Tekerlek		Alüminyum
Lastik basıncı		Ön: STD 2.00 kg/cm <sup>2</sup> , Arka: 1 kişi için STD 2.00kg/cm <sup>2</sup> , 2 kişi için 2.25kg/cm <sup>2</sup>
Ön fren		Disk tipi
Arka fren		Disk tipi
Ön lamba (uzun, kısa)		12V 35/35W
Konum lambası		12V LED 0.5W
Ön/arka yön göstergesi		12V 10W/12V 10W
Arka konum lambası /Stop lambası		12V 0.5W/12V 2.0W
Arka lamba		12V 0.12W
Motor yağı kapasitesi		1.00 L (değişim için 0.80 L)
Şanzıman yağı kapasitesi		180c.c (değişim için 170c.c)
Yakıt deposu kapasitesi		7.0±0.5 L
Sigorta		15A×2 & 10A×1 & 20A×1
Buji		CR7HSA
Akü kapasitesi		12V 6Ah(kapalı tip, bakım gerektirmeyen akü)
Hava filtresi		Kağıt tipi

## 17. TEKNİK ÖZELLİKLER

Öge	Model	XC20W2-EU
	Teknik Özellik	
Uzunluk		1990mm
Genişlik		730mm
Yükseklik		1075/1115(vizörlü) mm
Tekerlek tabanı		1350mm
Net Ağırlık		134kg (ön 53kg arka 81kg)
Tip		4 zamanlı tek silindirli hava soğutmalı motor
Yakıt		Kurşunsuz benzin
Hacim		168.9 c.c.( Silindir çapı:61mm Çalışma mesafesi:57.8mm)
Kompresyon oranı		10.3±0.2 :1
Maksimum Beygir Gücü		9kw/7500 rpm
Maksimum tork		12.5N.m/6000 rpm
Valf aralığı: IN/EX		0.12/0.12 mm
Başlatma yöntemleri		Elektrik marşı
Ön amortisör		Teleskopik çatal
Arka amortisör		Çift salınlı
Şanzıman		Otomatik santrifüj kavrama
Ön lastik		C.V.T.
Arka lastik		100/90-14
Tekerlek		110/80-14
Lastik basıncı		Alüminyum
Ön fren		Ön: STD 2.00 kg/cm <sup>2</sup> , Arka: 1 kişi için STD 2.00kg/cm <sup>2</sup> , 2 kişi için 2.25kg/cm <sup>2</sup>
Arka fren		Disk tipi (Ø 260 mm)
Ön lamba (uzun, kısa)		Disk tipi (Ø 220 mm)
Konum lambası		12V 35/35W
Ön/arka yön göstergesi		12V LED 0.5W
Arka konum lambası /Stop lambası		12V 10W/12V 10W
Arka lamba		12V LED 0.12W/2.0W
Motor yağı kapasitesi		0.95 L (değişim için 0.70 L)
Şanzıman yağı kapasitesi		180c.c (değişim için 170c.c)
Yakıt deposu kapasitesi		7.0±0.5 L
Sigorta		15A×2 & 10A×1 & 20A×1
Buji		CR7HSA
Akü kapasitesi		12V 6Ah(kapalı tip, bakım gerektirmeyen akü)
Hava filtresi		Kağıt tipi

## 18. TEKNİK ÖZELLİKLER

Öge	Model	XC05W2-EU	XC05W2-NL
	Teknik Özellik		
Uzunluk		1990mm	
Genişlik		730mm	
Yükseklik		1075/1115(vizörlü) mm	
Tekerlek tabanı		1330mm	
Net Ağırlık		119kg (ön 48kg arka 71kg)	
Tip		4 zamanlı tek silindirli basınçlı hava soğutmalı motor	
Yakıt		Kurşunsuz benzin	
Hacim		49.46 c.c.	
Kompresyon oranı		11.0±0.2 :1	
Maksimum Beygir Gücü		2.2kw/8000 rpm	2.0kw/6000rpm
Maksimum tork		3.0N.m/6000 rpm	3.2 Nm/5500 rpm
Valf aralığı: IN/EX		0.05±0.02/0.05±0.02 mm	
Başlatma yöntemleri		Elektrik marşı	
Ön amortisör		Teleskopik çatal	
Arka amortisör		Çift veya tek	
Şanzıman		Otomatik santrifüj kavrama	
Ön lastik		C.V.T.	
Arka lastik		100/90-14	
Tekerlek		110/80-14	
Lastik basıncı		Alüminyum	
Ön fren		Ön: STD 2.00 kg/cm <sup>2</sup> , Arka: 1 kişi için STD 2.00kg/cm <sup>2</sup> , 2 kişi için 2.25kg/cm <sup>2</sup>	
Arka fren		Disk tipi (Ø 260 mm)	
Ön lamba (uzun, kısa)		Kampana tipi (Ø 130 mm)	
Konum lambası		12V 35/35W	
Ön/arka yön göstergesi		12V LED 0.5W	
Arka konum lambası /Stop lambası		12V 10W/12V 10W	
Arka lamba		12V LED 0.12W/2.0W	
Motor yağı kapasitesi		0.8 L (değişim için 0.65 L)	
Şanzıman yağı kapasitesi		180c.c (değişim için 170c.c)	
Yakıt deposu kapasitesi		6.0±0.5 L	
Sigorta		2AX1 &5A×1 & 10A×1 &15AX1	
Buji		CR6HSA	
Akü kapasitesi		12V 6Ah(kapalı tip, bakım gerektirmeyen akü)	
Hava filtresi		Kağıt tipi	

---

## GARNTİ KAPSAMINDA YAPILAN ONARIMLAR VE DEĞİŞEN PARÇALAR

TARİH	KM	YAPILAN ONARIM	DEĞİŞEN PARÇALAR	KAŞE İMZA

# PERİYODİK BAKIM TAKVİMİ

## 1. BAKIM

YETKİLİ SERVİS KAŞE VE İMZA

Tarih: ...../...../.....

Km:.....

## 2. BAKIM

YETKİLİ SERVİS KAŞE VE İMZA

Tarih: ...../...../.....

Km:.....

## 3. BAKIM

YETKİLİ SERVİS KAŞE VE İMZA

Tarih: ...../...../.....

Km:.....

## 4. BAKIM

YETKİLİ SERVİS KAŞE VE İMZA

Tarih: ...../...../.....

Km:.....

## 5. BAKIM

YETKİLİ SERVİS KAŞE VE İMZA

Tarih: ...../...../.....

Km:.....

## 6. BAKIM

YETKİLİ SERVİS KAŞE VE İMZA

Tarih: ...../...../.....

Km:.....



# YETKİLİ SERVİS LİSTESİ

Güncel yetkili servis listemize [sym-tr.com](http://sym-tr.com) ve [servis.gov.tr](http://servis.gov.tr) adreslerinden ulaşabilirsiniz.

SIRA	SERVİS ÜNVANI-ADI-SOYADI	SERVİS ADRESİ	İL	İLÇE	TELEFON
1	MEHMET ÇAĞAN	DUMLUPINAR MAH.MEYDAN CAD.NO:85	ADANA	SEYHAN	(322) 435-2472
2	MOTO WEST MOTORLU ARAÇLAR	GÜRSELPAŞA MAH. YÜZBAŞI PİLOT MEHMET ALI KURÇER CAD	ADANA	SEYHAN	(322) 502-8310
3	RAMAZAN ÇİLOĞLU	M.AKİF MAH. ATATÜRK BULVARI SAVAŞ APT. NO:34/A	ADIYAMAN	MERKEZ	(416) 216-0463
4	PAMUKOĞLU MOTOR	DUMLUPINAR MAH.KAMİL MİRAS CAD. NO:13	AFYON	MERKEZ	(272) 212-2000
5	DOĞAN KOÇAK	55 EVLER MAH. MEHMET VARİNLİ CAD. NO:139/A	AMASYA	MERKEZ	(358) 212-7337
6	HALİL İBRAHİM KARAYAKA	SANAYİ SİTESİ 1.BLOK NO:23	AMASYA	MERZİFON	(358) 513-5613
7	FATİH KAPUCU - MOTOLOVE	ÜMRAN MAH. BASIN CAD.NO:117 C	ANKARA	KEÇİÖREN	(555) 612-6335
8	MURAT ERGİŞİ-DURAN MOTOR	34 SOK.NO:2 OSTİM	ANKARA	OSTİM	(312) 311-5635
9	MURAT KAYA	ESKİ HÜKÜMET CAD. NO:23	ANKARA	BEYPAZARI	(312) 763-3693
10	AK-ÜNİVERSAL	CUMHURİYET MAH.MANOLYA SOK.ALİNAZİM NO:131	ANTALYA	ALANYA	(242) 514-3119
11	MEHMET UYSAL	CUMH. MAH. MUHAMMET MÜFTÜOĞLU CAD. NO:54-56	ANTALYA	ALANYA	(533) 363-8505
12	ÇETİN MOTOR -- ALİ ÇETİN	GÖKYAZI MAH.YENİ CAMİ CAD.KURT APT.NO:25	ANTALYA	DEMRE	(242) 871-2709
13	YASİN AĞGEDİK	İMİMAR SİNAN MAH.6045 SOK.ÜMÜKSÜZ APT.NO:11	ANTALYA	MANAVGAT	(242) 742-3426
14	SACİT ASLANTAŞ	YÜKSEKALAN MAH. FETHİ OKYAR CAD. 533 SK NO:1/A	ANTALYA	MURATPAŞA	(242) 313-0635
15	HALİT BORA - BORA MOTOSİKLET	AKDENİZ SAN.SİT.5009 SOK.NO:29	ANTALYA	MERKEZ	(242) 221-4171
16	TAYFUN MOTOR--TAYFUR KÖKSAL	CUMHURİYET MAH.662 SOK. TAHSİLDAR APT.NO:46/C-D	ANTALYA	MERKEZ	(242) 346-1491
17	SÜLEYMAN ÖNAL - SMOTO	YENİGÜN MAH. MEVLANA CAD. NO:30 İÇ KAPI NO:A	ANTALYA	MURATPAŞA	(242) 999-5212
18	KENAN IRMAK ASLAN MOTOR	DUTLUBAĞÇE MAH. GAZİ BLV.APT NO 140A	ANTALYA	MURATPAŞA	(242) 335-5755
19	ANTALYA MOTOSİKLET	YENİGÜN MAH.KIZILIRMAK CAD. 5. GÖKALP APT : 4 A	ANTALYA	MURATPAŞA	(242) 312-1181
20	ÇAKIROĞLU MOTORSİKLET	YENİGÜN MAH.MEVLANA CAD.YILDIRIM APT. NO:31/1	ANTALYA	MERKEZ	(242) 322-1913
21	GENÇLİK MOTOR	MERKEZ MAH.ATATÜRK CAD.NO:194	ANTALYA	SERİK	(242) 722-6077
22	MEHMET SELDÜZ - GÜVEN MOTOR	YEŞİLYURT GÖÇÜK MAH.	ANTALYA	TURUNÇOVA	(242) 852-1544
23	GÜLHİZAR KINLI - ŞENOL MOTOR	ALTINKUM MAH.ATATÜRK BULV.NO:38	AYDIN	DİDİM	(232) 813-2227
24	MOTORPORT--FERİDUN AKBALİŞ	TÜRKİMEN MAH. CANDAN TARHAN BLV. 106/A	AYDIN	KUŞADASI	(256) 614-7030
25	VEYSEL AKTOP	ATA MAH.ALT SAN.SİT.601 SOK NO:28	AYDIN	MERKEZ	(256) 211-3379
26	AHMET KIRIŞOĞLU	KARAÇAY MAH. 1007 SOK. NO:14	AYDIN	NAZİLLİ	(256) 313-8428
27	SARIZEYBEKLER LTD ŞTİ	KONAK MAH. İNÖNÜ CAD. NO:2	AYDIN	SÖKE	(256) 518-5962
28	İLKER YENİGÜN-ALTINOLUK MOTOR	İSKELE MAH. FEVZİ ÇAKIRMAK CAD. NO:1	BALIKESİR	ALTINOLUK	(266) 396-9999
29	NARMANLAR DTM LTD.ŞTİ.	AKÇAALI MAH. ATATÜRK CAD. NO:19/A	BALIKESİR	BANDIRMA	(266) 772-5953
30	AHMET SİMAV	17 EYLÜL MAH.ŞİLHAN GÜNCAN CAD. NO:14	BALIKESİR	BANDIRMA	(266) 713-1323
31	ÖZENÇ MOTOR	HAMİDİYE MAH.559 SK. NO:6	BALIKESİR	EDREMIT	(266) 373-4469
32	BEYAZİT MOTOR	KADIKÖY MAH.SEZGİN İNAN CAD.NO:10/A	BALIKESİR	EDREMIT	(532) 411-3057
33	İSMAİL SÜZAN - DALGIÇ MOTOR	YALI MAH.YENİHAN SOK. NO:2/B	BALIKESİR	ERDEK	(266) 835-1889
34	GÖKHAN AKSOY - JOKER MOTORS	ATATÜRK MH. BANDIRMA CD. NO:24	BALIKESİR	MERKEZ	(266) 249-4154
35	SAVAŞ EPAYDIN	AYDINLIKEVLER 17.CAD.NO:177 MERKEZ BATMAN	BATMAN	MERKEZ	(532) 561-0761

Güncel yetkili servis listemiz için [www.sym-tr.com](http://www.sym-tr.com) internet sitemize bakınız.

SIRA	SERVİS ÜNVANI-ADI-SOYADI	SERVİS ADRESİ	İL	İLÇE	TELEFON
36	AYDIN ASRAV	KARAYVATLAR MAH GAZI CAD NO 44	BURDUR	BUCAK	(544) 512-0633
37	BİRGÜL ÇELİK ( BİROL ÇELİK)	YALOVA YOLU 1. KM ÖZDİLEK KARŞISI NO:88	BURSA	GEMLİK	(224) 513-6882
38	TOLGA BORA - GIMPA MOTOSİKLET	ORHİNYE MAH. YÜKSEL SOKAK NO:15	BURSA	İNĞÖL	(536) 274-7030
39	MESUT CEYLAN-EN-KA MOTO BİKE	MUSTAFA KEMAL MAH. ATATÜRK YOLU SK. NO:4/1	BURSA	İZNİK	(224) 757-4646
40	ORHAN ÇAKIN	TAVŞANLI MAH.BANDIRMA CAD.NO:7	BURSA	KARACABEY	(224) 676-1845
41	BATUHAN ÖZGÜNEŞ - MOTOSUN	DEMİRTAŞ MAHALLESİ 1. GÜNDOĞDU SK. NO:1/A	BURSA	OSMANGAZI	(224) 256-6636
42	SELVET KUŞ	HAMDİYE MAH. BARDAKÇI MEHMET SOKAK. NO:5/B	BURSA	M.KEMALPAŞA	(224) 613-4643
43	ASLI BİSİKLET	CAMI KEBİR MAH. ALI TEKİN SOK. NO:9	BURSA	ORHANGAZI	(224) 572-2079
44	SEVTAŞ SEVİMLER OTO A.Ş.	ATAEVLER MAH. İZMİR YOLU CAD. NO:224 NO:1	BURSA	NİLÜFER	(224) 441-8900
45	YÜCEL ÖZKAYA	CAMIKEBİR MAH. BELEDİYE DÜKKANLARI NO:25	ÇANAKKALE	EZİNE	(286) 618-2714
46	KARDEŞLER ONYEDI MOTOR	İSMETPAŞA MAH.KABATEPE SOKAK NO:5	ÇANAKKALE	MERKEZ	(286) 222-0055
47	İSMAİL BÜLBÜL - BÜLBÜL MOTOR	SAKARYA MAH. RAFET GÜRKAYNAK CAD./2	ÇANAKKALE	BİGA	(286) 316-8327
48	HASAN GEZER	BUGDAY PAZAR MAH. SULTAN SİTESİ NO 21	ÇANKIRI	MERKEZ	(376) 213-7072
49	AHMET-MURAT BEKTAŞ	CENGİZ TOPEL CAD. NO:46	ÇORUM	MERKEZ	(364) 213-2208
50	ŞAHİN MOTOR--MUSTAFA ÇETİN	YENİ MAH. FEVZİ ÇAKMAK BLV. NO:374	DENİZLİ	MERKEZ	(258) 212-8641
51	DENİZLİ GÜNNUR OTO LTD ŞTİ	ANKARA BULVARI.ÜÇGEN MEVKİİ NO:60/C	DENİZLİ	MERKEZ	(258) 251-2016
52	DENİZ NAKÇI-KÜPELİ MOTOR	BAĞCILAR MAH. 1208. SK. A-BLOK NO:7 AB	DIYARBAKIR	BAĞLAR	(533) 016-8612
53	NİHAZ BEZİRGAN-EFE MOTOR	AZİZE MAH. D100 KARAYOLU CAD. NO:557/A	DÜZCE	MERKEZ	(380) 514-3109
54	MOTOSPOR OTOMOTİV	KÜLTÜR MAH. VALİ FAHRİBEY CAD. NO:138/D	ELAZIĞ	MERKEZ	(424) 237-1342
55	VEYSEL YILMAZ	HACİSEYİT MUTTALİP CADDESİ NO:95/A	ESKİŞEHİR	MERKEZ	(222) 234-3886
56	EMİROĞLU MOTOR TİCARET	YENİ MAH. VATAN CAD. NO:122/A	ESKİŞEHİR	MERKEZ	(222) 230-8887
57	MEHMET DENİZ - DENİZ MOTOR	TÜFEKÇİ YUSUF BULVARI NO.59/A	GAZİANTEP	MERKEZ	(342) 232-5771
58	KLAS MOTOR---MURAT DİKE	HÜRRİYET MAH.KATIPHOCA CAD.NO:18	GAZİANTEP	ŞEHİTKAMİL	(342) 324-0279
59	TEKNİK MOTORSİKLET	DENİZ MAH. YAVUZ SULTAN SELİM CAD. NO:151	GAZİANTEP	ŞAHİNBEY	(342) 230-1608
60	TAŞYÜREK MOTOR	İRİ REİS MAH. İSMET İNÖNÜ CAD.NO:243	HATAY	İSKENDERUN	(326) 613-6455
61	ERÇELİK MOTOR	ESKİ SANAYİ MAH.ÇELİK SK.NO:26	İSPARTA	MERKEZ	(246) 223-8183
62	İSMAİL TEZ - GÜL MOTOR	ESKİ SANAYİ SİTESİ 131 CAD. NO:9	İSPARTA	MERKEZ	(246) 212-1372
63	SETECH MOTOR	YENİBOSNA MERKEZ MAH. 29 EKİM CAD. NO:4	İSTANBUL	BAĞÇELEVLER	(212) 452-7261
64	AYTEN ŞEKER-EMRE MOTOR	HÜRRİYET MAH. ATATÜRK CAD. NO:33A	İSTANBUL	BAĞCILAR	(212) 651-6670
65	ZAFER LEVENTOĞLU Z-GARAJ	KÜÇÜKBAKKALKÖY MAH. TEVFIK FİKRET CAD. NO:24	İSTANBUL	ATAŞEHİR	(216) 576-0065
66	ALTIN GRUP MOTOR	ÖRNEK MAH. DOĞAN ARASLI BLV. B1 BLOK NO:177	İSTANBUL	ESENYURT	(538) 240-6000
67	MOTOPUNTO - VOLKAN IŞIK	ÜVEN MAH. KANAT SOKAK NO:3/3	İSTANBUL	GÜNGÖREN	(212) 641-2040
68	ALTAN MOTOR	KARTAL OTO SANAYİ SİTESİ C-2 BLOK. NO:12	İSTANBUL	KARTAL	(216) 306-2319
69	HÜSEYİN DİKİCİ - MOTOMARIN	ZÜHTÜPAŞA MAH. KÖRDERE SK. NO:10 A	İSTANBUL	KADIKÖY	(216) 345-0343
70	MOTOTAL MOTOSİKLET LTD.ŞTİ	ZÜHTÜPAŞA MAH. İNTAŞ SİTESİ C BLOK NO:5	İSTANBUL	KADIKÖY	(216) 347-6171

Güncel yetkili servis listemiz için [www.sym-tr.com](http://www.sym-tr.com) internet sitemize bakınız

SIRA	SERVİS ÜNVANI-ADI-SOYADI	SERVİS ADRESİ	İL	İLÇE	TELEFON
71	ÇINAR MOTOR LTD.ŞTİ.	YEŞİLCE MAH.EMİRHAN SOK. NO:6	İSTANBUL	KAĞITHANE	(212) 274-4444
72	YÜCEL MOTOR-FEVZİ YÜCEL	ATATÜRK OTO SANAYİ SİTESİ 2. SOK. NO:1100	İSTANBUL	MASLAK	(212) 276-2187
73	ARTI GRUP LTD.ŞTİ	ESKİŞEHİR MAH.DOLAPDERE CAD.NO:79	İSTANBUL	BEYOĞLU	(212) 255-5503
74	AHMET KİREMİTÇİ - YAŞAR TİCARET	İNKILAP MAH.KÜÇÜKSU CAD.NO.59	İSTANBUL	ÜMRANİYE	(216) 634-4315
75	UMUT SIKEL	ALPASLAN SOK NO:25/A	İZMİR	BALÇOVA	(535) 768-8652
76	KAZAK MOTOR-AHMET KAZAK	OĞUZLAR MAH.1258 SOK.NO:4/A	İZMİR	BASMANE	(232) 446-8468
77	MOTORCU GÖÇMEN	1396 SK.NO.47	İZMİR	KAHRAMANLAR	(232) 484-9312
78	GALERİ GÜLHAN	KAHRAMANLAR MAH. MÜRSELPASA BULV. NO:155	İZMİR	KONAK	(232) 277-6061
79	CAFER DOĞAN-ÖMÜR YILDIZ	OSMANGAZİ CAD.NO:72 ASKERLİK ŞUBESİ ALTI	İZMİR	BAYRAKLI	(232) 388-4196
80	MEKANE ÖZCAN	1583/2 SOK. NO:2/A RODKAR İŞ MERKEZİ	İZMİR	BORNOVA	(232) 486-2919
81	ASLAN MOTOR	1583/2 SK. 6/C RODKAR İŞ MERKEZİ B BLOK	İZMİR	KONAK	(542) 435-0110
82	ÇALIŞKAN MOTOR	CELAL BAYAR MAH. 5215 SK. NO:5	İZMİR	ÇEŞME	(232) 723-3747
83	BİLAL GÖREN	İNÖNÜ MAH 2083 SOK NO:01	İZMİR	ÇEŞME	(232) 712-8867
84	RATEL MOTORLU ARAÇLAR	ATAŞEHİR MAH. 8229/1 SK. NO:38	İZMİR	ÇIĞLI	(232) 386-5747
85	ZAFER KARABIYIK	18 SOK.NO:27/A	İZMİR	GÜZELYALI	(232) 246-4153
86	HÜSEYİN KOÇOĞLU	1673 SOK. NO:59/A	İZMİR	KARŞIYAKA	(232) 368-5862
87	HÜSEYİN ARI	İSMET İNÖNÜ CAD.NO:41/A	İZMİR	KEMALPAŞA	(232) 878-3559
88	GÖKHAN CANDAS-CANDAS MOTOR	CUMHURİYET MAH. TALATPAŞA CAD. NO:14/2	İZMİR	ÖDEMİŞ	(537) 554-5513
89	MEHMET EMİN KIRLIOĞLU	ZAFER MAH.ATATÜRK CAD.NO:95	İZMİR	ÖDEMİŞ	(232) 545-6509
90	ALİHAN KAPAN-KAPAN MOTOR	KURTULUŞ MAH. BALCI CAD. NO:38/B	İZMİR	TİRE	(533) 911-9635
91	ALİ BULUT	EGERCİ CADDESİ NO:28	İZMİR	TORBALI	(232) 856-4105
92	MOTOPİT	DOKUZ EYLÜL MAH. 695 SK. 7-S İNKA İŞ MERKEZİ	İZMİR	SARNIÇ	(232) 435-2187
93	RETRO MOTOR	KEMALPAŞA MAH.ÇEVREYOLU BULV.NO:103/7	İZMİR	MENDERES	(531) 300-6000
94	BURAK TOPBAŞ	MORDOĞAN MAH.İZMİR CAD.NO:275/1	İZMİR	KARABURUN	(553) 339-1493
95	MEHMET VE LEVENT KÖKLÜ	KÜÇÜK SANAYİ SİTESİ E BLOK NO:11	İZMİR	URLA	(232) 754-4314
96	ASLAN MOTORS - ALİ KEPEK	MENDERES MAH. 46009 SK. NO:15	K.MARAŞ	DULKADIROĞLU	(545) 716-4646
97	FARUK TOPAL KARDEŞLER MOTOR	DURAKLI MAH. MEHMET PAŞA CAD. NO:61/C	K.MARAŞ	MERKEZ	(344) 241-2790
98	DİLEK TİCARET- SABRİ DİLEKÇİ	YALÇIN CAD.HOROZOĞLU SOK. NO:8	KASTAMONU	MERKEZ	(366) 214-4066
99	KALYONCU MOTOR	HUNAT MAH.KIBRIS ŞEHİTLERİ CAD.NO:9	KAYSERİ	MERKEZ	(352) 231-2587
100	ERHAN OYMAK	HÜRRİYET MAH BAĞLAR SOKAK NO:12	KIRKLARELİ	BABAESKİ	(542) 356-4179
101	MEHMET UYANIK-TİTİZ TİCARET	K.İBRAHİM SANAYİ SİTESİ 14.BLOK NO:7	KIRKLARELİ	MERKEZ	(288) 212-1441
102	MURAT ERGİŞİ	GÜRLER MAH. MEHMET AKİF ERSOY CAD. NO.11/C	KIRIKKALE	MERKEZ	(318) 218-2928
103	MEHMET ALİ KAYA- KAYA MOTOR	MULLAHAMİT MAH. MERCİDABIK CAD. 54	KİLİS	MERKEZ	(544) 243-2629
104	ACREDİT FİNANS LTD.	İSKENDERUN CAD. NO:5 ACREDİT BİNASI	KIBRIS	MERKEZ	(533) 830-4917
105	AHMET DEMİR-MERT MOTOR	Ş.ORHAN M.MENZİLHANE C/1111 SK.NO:30	KOCAELİ	GEBZE	(262) 643-1218

Güncel yetkili servis listemiz için [www.sym-tr.com](http://www.sym-tr.com) internet sitemize bakınız

SIRA	SERVİS ÜNVANI-ADI-SOYADI	SERVİS ADRESİ	İL	İLÇE	TELEFON
106	ENDER MOTO GARAJ	İZMİT SAN. SİT. 13. CAD. 307 APT. NO:307/29	KOCAELİ	İZMİT	(262) 335-0750
107	ÖZKAN KARADUMAN-ÖZEL MOTOR	ATATÜRK BULVARI NO:75 SEZER APT ALTI	KOCAELİ	İZMİT	(262) 324-2456
108	ALİ PEKERGİL	KÜÇÜK İHSANİYE MAH. VATAN CAD. NO:51/A	KONYA	SELÇUKLU	(332) 320-9306
109	MEHMET CEYHAN	KONYA YOLU ÜZERİ SANAYİ SİTESİ KARŞISI NO:113/B	KONYA	AKŞEHİR	(332) 812-0758
110	ŞEREF ENİGÖL--ŞEREF MOTOR	SAN.SİT.9.SOK.NO:38	KÜTAHYA	MERKEZ	(274) 231-9227
111	İSMAİL ERDOĞAN - EREN MOTOR	DURAK MAH.LEBLEBİCİLER SOK. NO.77	KÜTAHYA	TAVŞANLI	(274) 614-8158
112	PEHLİVANLAR MOTOR	BELEDİYE 61 DÜKKANLARI NO.67	KÜTAHYA	GEDİZ	(274) 412-6364
113	UÇA MOTOR	ŞİFA MAH. SANAYİ GİRİŞİ 1. CAD. 1. SOK. NO:12	MALATYA	MERKEZ	(422) 326-4910
114	ENES TÜRKÇÜ - KALE MOTOR	RAGİP BEY MAH.156 SOK.NO:7/A	MANİSA	AKHİSAR	(236) 413-5686
115	EGE MOTOR-ORHAN SANDUK	75.YIL MAH. 5303 SOKAK NO:52/A	MANİSA	YUNUSEMRE	(236) 233-6380
116	TOLGA DURAK	75. YIL MAH KENAN EVREN SANAYİ SİTESİ 5339/4	MANİSA	YUNUSEMRE	(236) 233-2611
117	SALİH ŞİRİNEL	YENİ SAN.SİT. 12 BLOK NO:261	MANİSA	SALİHLİ	(236) 715-0067
118	ÖZCAN ERUZUN	KÜÇÜK SANAYİ SİTESİ A BLOK 110 SOK. NO:10	MANİSA	TURGUTLU	(236) 314-4313
119	ZEYNEL ŞAHİN	PIRİREİS MAH. 1136 SOKAK C.BLOK NO:8/A	MERSİN	YENİŞEHİR	(543) 803-4997
120	YASİN KUYUM. MOT.ARAÇ.LTD.ŞTİ	İHSANİYE MAH. 111 SOK. H.ORANLI APT. NO:24/F	MERSİN	MERKEZ	(324) 336-4983
121	MOTO KAÇAR--İSA KAÇAR	YENİ MAH.117.CAD. NO:49/D İMAM HATİP LİSESİ YANI	MERSİN	MERKEZ	(324) 233-3511
122	KURT MOTOR--MURAT KURT	GAZİ MAH.METİN CAD SAFİYE DOĞAN APT. NO:21	MERSİN	SİLİFKE	(535) 261-3876
123	TURCAN MOTOR	YOKUŞBAŞI MAH. KIBRIS ŞEHİTLERİ CAD. NO:2	MUĞLA	BODRUM	(252) 313-0662
124	DENİZHANLAR LTD. ŞTİ.	M.HİLMİ CAD.KARABAĞLI PASAJI.TURGUT REİS	MUĞLA	BODRUM	(252) 382-3327
125	BEKİR KÜRREÇİ	YENİ SAN.SİT.B BLOK NO:34/1	MUĞLA	DALAMAN	(252) 692-4919
126	EFKAN YİĞİT	REŞADİYE MAH.DÖRTYOL MEVKİ	MUĞLA	DATÇA	(252) 712-4542
127	GÖKÇAYIR MOTOR	SANAYİ SİTESİ 261 SOK. NO:8	MUĞLA	FETHİYE	(252) 614-2008
128	HÜSEYİN BULUT	GENERAL M. MUĞLALI CAD. NO:72	MUĞLA	MARMARIS	(252) 412-3697
129	ERDOĞAN KAZAZI	TEPE MAHALLESİ YENİYOL CAD. NO:46/A Z1	MUĞLA	MARMARIS	(252) 412-1913
130	MÜNİR TİCARET	ORHANİYE MAH. HİZARCILAR SOK NO:11	MUĞLA	MERKEZ	(252) 212-5650
131	ÖNDER MOTOR---ÖNDER ÇOBAN	EMEK MAH.SAN.SİT.9.CAD.NO:1	MUĞLA	MİLAS	(252) 513-5680
132	GÜÇLÜ MOTORLU ARAÇLAR	KARABURUN MAH. SANAYİ SİTESİ NO:6-8	MUĞLA	ORTACA	(252) 282-5272
133	MOTOGARAGE 52	ŞİRİNEVLER MAH.İSMETPAŞA CAD. NO:161/A	ORDU	ALTINORDU	(452) 777-1333
134	AHMET YEREBAKAN	FIRTINA MAH. ATATÜRK CAD. NO:451/B	RİZE	ARDEŞEN	(464) 715-4280
135	OSMAN YİĞİT	İNCİLLİ MAH.15019 GÜRSEL CAD.NO:13	SAKARYA	KARASU	(538) 887-2656
136	İSMAİL AZAKLI ZİRVE MOTOR	YENİCE MAH. FATİH CAD. NO 107/A MÜFTÜZADE	SAKARYA	ADAPAZARI	(264) 551-5470
137	SENAİ KORKMAZ	KÜÇÜK SANAYİ SİTESİ B BLOK NO:13	SİNOP	GERZE	(535) 300-6163
138	CESİN ŞAHİN	YUNUS EMRE MAH 11/A	SİVAS	MERKEZ	(538) 225-0157
139	SEDAT TİKBİYİK	KAMBERİYE MAH.MALİK CABBAR CAD.NO:8	ŞANLIURFA	MERKEZ	(414) 315-1557
140	MÜSLÜM ATMACA	MERKEZ MAH. AHMET YESEVİ CAD. NO:45	ŞANLIURFA	BİRECİK	(414) 652-5235

Güncel yetkili servis listemiz için [www.sym-tr.com](http://www.sym-tr.com) internet sitemize bakınız

SIRA	SERVİS ÜNVANI-ADI-SOYADI	SERVİS ADRESİ	İL	İLÇE	TELEFON
141	RİDVAN AKSÖZ - AKSÖZ MOTOR	100. YIL MAH. TAMİRCİ SK. 16/B BLOK NO:22/7	TEKİRDAĞ	SÜLEYMANPAŞA	(542) 404-3615
142	YUSUF EREK	ERTUĞRUL GAZİ MAH. SAĞLIK CAD. NO:16/A	TOKAT	ERBAA	(356) 715-5912
143	YURT BİSİKLET---GÖKHAN YURTCU	CELAL MAH GARAJ SOK NO:7/C	TOKAT	TURHAL	(356) 275-3659
144	SÜLEYMAN AKKAYA	KÜME MAH.DERICİLER SOK.NO:52	UŞAK	MERKEZ	(276) 227-4230
145	MUZAFFER AYDOĞDU	YENİ SANAYİ SİTESİ.H-BLOK NO.15	UŞAK	ULUBEY	(276) 716-2495

Güncel yetkili servis listemiz için [www.sym-tr.com](http://www.sym-tr.com) internet sitemize bakınız

Güncel yetkili servis listemize [sym-tr.com](http://sym-tr.com) ve [servis.gov.tr](http://servis.gov.tr) adreslerinden ulaşabilirsiniz.

## GARANTİ KAPSAMI DIŞINDA KALANLAR

1-) Periyodik bakımlar düzenli,zamanında ve eksiksiz olarak ,belirtilen kilometrelerde yetkili servislerde yapılması zorunludur ve periyodik bakım bedelleri tüketici tarafından karşılanır.

2-)- Ücretli bakımda değiştirilebilecek parçalar:

Buji, yağ ve hava filtreleri, kondenserler, sigortalar, fren ve debriyaj balataları, ampuller, tahrik kayışı ve tüm kumanda telleri, rulmanlar, gibi zamanla aşınması doğal olan parçalar, ısı gören parçalarda (egzoz manifoldu gibi) normal olarak oluşan renk değişimleri,ücreti mukabil yapılacak/giderilecek /değiştirilecektir.

3-) Zaman kaybı, zarar, ziyan, gelir kaybı, motosikletin arızalı yerden alınıp başka bir araç ile götürülmesi gibi ortaya çıkan ziyanlar da garanti kapsamı dışındadır.

## AŞAĞIDAKİ DURUMLARDA MAMÜL GARANTİ KAPSAMI DIŞINDADIR

1-) Orijinal olmayan yedek parçaların kullanılması, kullanma kılavuzunda tavsiye edilen nitelikte yağların dışında başka yağların kullanılmaması sonucu ortaya çıkan arızalar.

2-) Aracın amaca uygun olmayan şekilde kötü kullanılması ve bu kötü kullanımdan dolayı meydana gelen arızalar.

3-) Araca istiap haddinin üzerinde aşırı yük konulması.

4-) Aracın uygunluk belgesinde belirtilen özelliklerini ortadan kaldıran tadilat,değişiklik yapılması.

5-) Aracın spor müsabakası,kiralama,eğitim amaçlı kullanılması.

6-) Aracın arızalanması durumunda kullanıcı tarafından veya yetkili olmayan kişiler tarafından sökülmesi ve tamir edilmesi.

7-) Kullanma kılavuzunda belirtilen önerilere aykırı kullanım sebebi ile oluşacak arızalar.

Hırsızlık, ayaklanma, yangın, çarpışma v.b. kazalar

Asit yağmuru, çevreden kaynaklanan yüzey korozyonu ( kimyevi maddeler ağaç öz suyu v.b.)

Dolu, fırtına, sel, şimşek ve diğer tabii afetler

Kozmatik şartlar, boyadaki çizikler.

8-) Garanti süresi içerisinde arızaların garanti kapsamında giderilmesi için garanti belgesi ile birlikte yetkili servis istasyonlarımıza başvurulmalıdır.

## ARAÇ SAHİBİNİN SORUMLULUKLARI

1-)Araç sahibi, "Garanti Belgesi" ve "Kullanma ve Bakım El Kitabı"nda belirtilen açıklamalara uygun hareket ederek aracın periyodik bakımlarının düzenli yapılmasından sorumludur. Her bakım kontrolünden sonra, gerekli imza, tarih, kilometre kayıtlarının yapılıp, servis kaşesinin vurulduğundan emin olunmalıdır. Böylece bu işlem araç bakımının yapıldığını belgelemiş olacaktır.

2-)Motosiklet sahibi kullanım ve bakım el kitabını dikkatlice okumalı ve uygulamalıdır.

3-)Kullanıcı motosikletini satın alırken motosiklette olabilecek çizik,darbe,yardımcı elemanların (dikiz aynası,paspas vs.)eksiksiz olmasına dikkat etmeli aksi bir durumu bayiye bildirmeli ve o halde motosikleti teslim almalı.

4-) Tüm yol testleri ve arıza tanımlamaları yasal hız limitleri içerisinde olacak şekilde, yetkili servisin belirlediği karayolu bölümünde yapılacaktır. Yasal hız limitlerinin dışında test yapılamaz ve Devlet Karayolları dışında motosiklet test edilemez.Suç teşkil edecek bu tür

taleplerde bulunmayınız.

5-)Kullanım ve bakım el kitabında bulunan GARANTİ KAYIT BELGESİ doldurulmalıdır.

**GARANTİ BELGESİ**

Üretici/İthalatçı Firmanın:	Satıcı Firmanın:
Unvanı: <b>MOTORAN MOTOSİKLET MOTORLU ARAÇLAR SAN.VE TIC.A.Ş.</b>	Unvanı:
Adresi:10039 SOK.NO:30 AOSB. ÇİĞLİ / İZMİR	Adresi:
Telefonu:0 232 328 33 83	Telefonu:
Faks: 0 232 328 33 86	Faks:
e-posta: <a href="http://www.motoran.com.tr">www.motoran.com.tr</a> / <a href="http://www.sym-tr.com">www.sym-tr.com</a>	e-posta:
Fatura Tarih ve Sayısı:	Fatura Tarih ve Sayısı:
Teslim Tarihi ve Yeri:	Teslim Tarihi ve Yeri:
Firmanın Kaşesi / Yetkilinin İmzası	Firmanın Kaşesi / Yetkilinin İmzası
 <p><b>MOTORAN</b> MOTORSİKLET MOTORLU ARAÇLAR SAN.TİC.A.Ş. A.O.S.B. Mah. 10039 Sok. No:30 Çiğli/İZMİR Tel:0232 27C 33 83 Faks:0232 328 33 86 Çiğli Y.D. 413 772 4500 Servis No:0232 328 33 86 0001 <a href="http://www.motoran-tr.com">www.motoran-tr.com</a></p>	
<b>MOTORAN A.Ş.Yetkili bayisi</b> ni bana satmış olduğu aracın <b>Garanti Belgesini,Kullanma Kılavuzunu okuyarak aldığımı ve araç sahibinin sorumluluklarını kitapçıkta yazdığı gibi ve aşağıdaki şartlar dahilinde kabul ettiğimi tasdik ederim.</b>	<b>Garanti Süresi: 2 YIL VEYA 30.000 KM ( hangisi önce dolarsa )</b> <b>Azami Tamir Süresi: 45 İŞ GÜNÜ</b>
<b>Adı Soyadı:</b>	<b>Bandrol ve Seri No:</b>
<b>Adres / Tel :</b>	<b>Şasi No:</b> <b>Motor No:</b>
<b>Araç Sahibinin,Adı Soyadı ve İmzası</b>	<b>Plaka:</b>
	<b>Cinsi :</b>
	<b>Markası:</b>
	<b>Modeli:</b>

**GARANTİ ŞARTLARI**

1) Garanti süresi, malın teslim tarihinden itibaren başlar ve tüketiciler için 2 yıl veya 30.000 km ( hangisi önce dolarsa ) dir.
2) Malın bütün parçaları dahil olmak üzere tamamı garanti kapsamındadır.
3) Malın ayıplı olduğunun anlaşılması durumunda tüketici, 6502 sayılı Tüketicinin Korunması Hakkında Kanunun 11 inci maddesinde yer alan; a- Sözleşmeden dönme, b- Satış bedelinden indirim isteme, c- Ücretsiz onarımını isteme, ç- Satılan ayıpsız bir misli ile değiştirilmesini isteme, haklarından birini kullanabilir.
4)Tüketicinin bu haklardan ücretsiz onarım hakkını seçmesi durumunda satıcı; işçilik masrafı, değiştirilen parça bedeli ya da nakliye, posta, kargo veya servis elemanlarının ulaşım gideri gibi başka herhangi bir ad altında hiçbir ücret talep etmeksizin malın onarımını yapmak veya yaptırmakla yükümlüdür. Tüketici ücretsiz onarım hakkını üretici veya ithalatçıya karşı da kullanabilir. Satıcı, üretici ve ithalatçı tüketici için bu hakkını kullanmasından müteselsilen sorumludur.
5)Tüketicinin, ücretsiz onarım hakkını kullanması halinde malın; - Garanti süresi içinde tekrar arızalanması, - Tamiri için gereken azami sürenin aşılması, - Tamirinin mümkün olmadığının, yetkili servis istasyonu, satıcı, üretici veya ithalatçı tarafından bir raporla belirlenmesi durumlarda; tüketici malın bedel iadesini, ayıp oranında bedel indirimi veya imkân varsa malın ayıpsız misli ile değiştirilmesini satıcıdan talep edebilir. Satıcı, tüketicinin talebini reddedemez. Bu talebin yerine getirilmediği durumda satıcı, üretici ve ithalatçı müteselsilen sorumludur. Onarımın malın kullanıldığı yerde yapılması durumunda, servis raporunun düzenlenmesi zorunlu değildir."
6) Malın tamir süresi 45 iş gününü geçemez. Bu süre, garanti süresi içerisinde mala ilişkin arızanın yetkili servis istasyonuna veya satıcıya bildirim tarihi, garanti süresi dışında ise malın yetkili servis istasyonuna teslim tarihinden itibaren başlar. Malın arızasının 10 iş günü içerisinde giderilememesi halinde, üretici veya ithalatçı; malın tamiri tamamlanmaya kadar, benzer özelliklere sahip başka bir mal tüketici için kullanıma tahsis etmek zorundadır. Malın garanti süresi içerisinde arızalanması durumunda, tamirde geçen süre garanti süresine eklenir.
7) Malın kullanma kılavuzunda yer alan hususlara aykırı kullanılmasından kaynaklanan arızalar garanti kapsamı dışındadır. Kullanım ömrü süresince, malın yetkili servis istasyonlarındaki bakım ve onarım süresi azami tamir süresini geçemez. Bu süre, garanti süresi içerisinde mala ilişkin arızanın yetkili servis istasyonuna veya satıcıya bildirim tarihinde, garanti süresi dışında ise malın yetkili servis istasyonuna teslim tarihinden itibaren başlar. Tüketicici arıza bildirimini; telefon, faks, e-posta, iadeli taahhütlü mektup ve benzeri bir yolla yapabilir. Uyuşmazlık halinde bildirimle ilişkin ispat yükümlülüğü tüketiciye aittir. Satış sonrası hizmetlere ilişkin olarak tüketicilerin iletişime geçilmesi için üretici veya ithalatçı tarafından bir telefon hattı tahsis edilmesinde, bu hat ile ilgili olarak üretici veya ithalatçı olağan ücret tarifesinden daha yüksek bir tarife geçemez."
8) Tüketici, garantiden doğan haklarının kullanılması ile ilgili olarak çıkabilecek uyuşmazlıklarda yerleşim yerinin bulunduğu veya tüketici işleminin yapıldığı yerdeki Tüketici Hakem Heyetine veya Tüketici Mahkemesine başvurabilir.
9) Satıcının bu Garanti Belgesinin verilmesi durumunda, tüketici Ticaret Bakanlığı Tüketicinin Korunması ve Piyasa Gözetimi Genel Müdürlüğüne başvurabilir.



### KULLANIM ÖNCESİ MONTAJ VE KONTROLLER

- |  |                          |  |                          |
|--|--------------------------|--|--------------------------|
| 1. Elektrik devresinin de kısa devre yok | <input type="checkbox"/> | 2. Garanti belgesi kullanım kılavuzu var | <input type="checkbox"/> |
| 3. Motosiklette çizik veya hasar yok     | <input type="checkbox"/> | 3. Motor yağ ve su seviyesi tamam        | <input type="checkbox"/> |
| 4. Akü şarjı tamam                       | <input type="checkbox"/> | 5. Şasi ve motor numarası uyuyor         | <input type="checkbox"/> |
| 6. Tekerleklerin dönüşü rahat            | <input type="checkbox"/> | 7. Arıza lambası yanmıyor                | <input type="checkbox"/> |
| 8. Yakıt deposu kaçak yok                | <input type="checkbox"/> | 9. Fren ayarları tamam                   | <input type="checkbox"/> |
| 10. Lastik basınçları tamam              | <input type="checkbox"/> | 11. Gidonda sıklık ayarı tamam           | <input type="checkbox"/> |
| 12. Motor bağlantı civataları sıkı       | <input type="checkbox"/> | 13. Zincir ve aktarma organları tamam    | <input type="checkbox"/> |
| 14. Yakıt hortumlarında kaçak yok        | <input type="checkbox"/> | 15. Bütün anahtarlar çalışıyor           | <input type="checkbox"/> |
| 16. Gaz kolunda takılma yok              | <input type="checkbox"/> | 17. Sinyaller ve uyarı lambaları tamam   | <input type="checkbox"/> |
| 18. Karbüratör ayarı tamam               | <input type="checkbox"/> | 19. Ön far ve tüm aydınlatma tamam       | <input type="checkbox"/> |
| 20. Motorda anormal sesler yok           | <input type="checkbox"/> | 21. Göstergeler çalışıyor                | <input type="checkbox"/> |

### YOL SÜRÜŞ TESTİ

- |                                   |                          |                                |                          |
|-----------------------------------|--------------------------|--------------------------------|--------------------------|
| 1. Gidonda sıklık veya boşluk yok | <input type="checkbox"/> | 2. Hız göstergesi çalışıyor    | <input type="checkbox"/> |
| 3. Araç performansı normal        | <input type="checkbox"/> | 4. Sarsıntı veya titreşim yok  | <input type="checkbox"/> |
| 5. Fren ayarları tamam            | <input type="checkbox"/> | 6. Gaz yemesi ve rölanı normal | <input type="checkbox"/> |

### MOTOSİKLETE EK BELGELER

- |                                   |                          |
|-----------------------------------|--------------------------|
| Kullanma kılavuzu teslim edildi   | <input type="checkbox"/> |
| Garanti belgesi teslim edildi     | <input type="checkbox"/> |
| Garanti belgesi fotokopisi alındı | <input type="checkbox"/> |
| Kimlik fotokopisi alındı          | <input type="checkbox"/> |
| Ruhsat fotokopisi alındı          | <input type="checkbox"/> |
| Fatura fotokopisi alındı          | <input type="checkbox"/> |

Araç sahibi imza

Bayi / Servis imza